



Asset
Management

2016

VÝROČNÍ ZPRÁVA

ČSOB Asset Management, a.s., investiční společnost

OBSAH

Obsah	2
Základní údaje o společnosti	3
Orgány společnosti k 31. 12. 2016	3
Přehled obhospodařovaných fondů	9
Zpráva představenstva o podnikatelské činnosti a stavu majetku	15
Ekonomický vývoj v ČR a vývoj na finančních trzích	17
Zpráva dozorčí rady	21
Zpráva představenstva o vztazích	22
Zpráva nezávislého auditora	56
Účetní závěrka za rok končící 31. prosince 2016	58

NÁZEV	ČSOB Asset Management, a.s., investiční společnost
IČ	25677888
SÍDLO SPOLEČNOSTI	Radlická 333/150, 150 57 Praha 5
DATUM VZNIKU SPOLEČNOSTI	3.7.1998 přeměnou ze společnosti O.B. INVEST, investiční společnost, spol. s r. o., IČ: 44267487, ke dni 13.1.2004 na společnost přešlo jmění zaniklé společnosti První investiční společnost, a.s., IČ: 00255149. V souvislosti s fúzí došlo k 31.12.2011 ke změně obchodní firmy z ČSOB Investiční společnost, a.s., člen skupiny ČSOB na ČSOB Asset Management, a.s., investiční společnost a sloučení jmění včetně práv a povinností z pracovněprávních vztahů zanikající společnosti ČSOB Asset Management, a.s., člen skupiny ČSOB, IČ: 63999463
ZÁKLADNÍ KAPITÁL SPOLEČNOSTI	499 mil. Kč
AKCIONÁŘI	Československá obchodní banka, a.s.- 40,08% na základním kapitálu a hlasovacích právech KBC Participations Renta C, SA - 59,92% na základním kapitálu a hlasovacích právech
PŘEDMĚT PODNIKÁNÍ	Společnost je oprávněna podle zákona č. 240/2013 Sb., o investičních společnostech a investičních fondech, v platném znění v rozsahu uvedeném v povolení uděleném Českou národní bankou: (i) obhospodařovat investiční fondy nebo zahraniční investiční fondy; (ii) provádět administraci investičních fondů nebo zahraničních investičních fondů; (iii) obhospodařovat majetek zákazníka, jehož součástí je investiční nástroj, na základě volné úvahy v rámci smluvního ujednání (portfolio management); (iv) poskytovat investiční poradenství týkající se investičních nástrojů.

ORGÁNY SPOLEČNOSTI K 31.PROSINCI 2016

PŘEDSTAVENSTVO

PŘEDSEDA PŘEDSTAVENSTVA	Jaroslav Mužík, MBA
ČLENOVÉ PŘEDSTAVENSTVA	Ing. Nicole Krajčovičová Ing. Aleš Zíb

DOZORČÍ RADA

PŘEDSEDA DOZORČÍ RADY	Dirk Mampaey
ČLENOVÉ DOZORČÍ RADY	Ing. Marek Ditz Michal Babický

PŘEDSTAVENSTVO



JAROSLAV MUŽÍK, MBA

*předseda dozorčí rady od 23.11.2012 - 30.11.2015,
člen představenstva od 15.12.2015 (předseda od 21.12.2015) - dosud*

Vystudoval britskou Nottingham Trent University, kde získal titul MBA. Pracovní kariéru započal jako burzovní makléř společnosti Bankovní dům Skala a.s., a postupně se propracoval až do pozice ředitele společnosti AB Brokers, s.r.o.. Dále působil v Provident Financial, kde nejprve zastával pozici ředitele obchodu pro Moravu a poté se stal ředitelem podpory prodeje pro Česko a Slovensko. V ČSOB pracuje již od roku 2007, kdy se stal výkonným ředitelem Spotřebního financování. Od ledna 2013 je členem dozorčí rady ČSOB Penzijní společnosti, od listopadu 2012 do listopadu 2015 zastával funkci předsedy dozorčí rady v ČSOB Asset Management a.s., investiční společnost, kde od prosince 2015 působí jako generální ředitel a předseda představenstva.

MGR. JAN BARTA

*předseda představenstva od 16.10.2012 - 10.12.2015,
člen představenstva od 11.12.2015 - 30.9.2016*

Je absolventem matematicko – fyzikální fakulty University Karlovy v Praze, Graduate School of Banking Dallas.

V letech 1992 – 2002 působil v Československé obchodní bance, a.s. postupně jako vedoucí oddělení podpory klientů a zástupce ředitele odboru, pověřen řízením provozu odboru obchodování s cennými papíry, zástupce ředitele obchodování pro klienty na finančních trzích a ředitel obchodování pro soukromou klientelu na finančních trzích. Od srpna 2002 nastoupil na pozici vedoucího oddělení prodeje společnosti ČSOB Investiční společnost, a.s., člen skupiny ČSOB. Od 9. 12. 2005 byl členem představenstva společnosti ČSOB Investiční společnost, a.s., člen skupiny ČSOB, pověřený řízením útvaru podpory prodeje. Do 31. 12. 2011 byl předsedou představenstva společnosti ČSOB Investiční společnost, a.s., člen skupiny ČSOB a jejím generálním ředitelem. Po fúzi společnosti ČSOB Investiční společnost, a.s., člen skupiny ČSOB a společnosti ČSOB Asset Management, a.s., člen skupiny ČSOB nadále působil v představenstvu společnosti ČSOB Asset Management, a.s., investiční společnost, od 16.10.2012 se stal předsedou představenstva, ve funkci působil do 10.12.2015.

Od 5.11.2012 do 21.12.2015 zastával také funkci generálního ředitele společnosti.





ING. NICOLE KRAJČOVIČOVÁ

člen představenstva od 26.9.2012 - dosud

Je absolventkou VŠE Praha, fakulta Mezinárodních vztahů.

Působila v různých ekonomických funkcích v Pragoexportu, Technik-Trade Soeckneck, GAUDIUM. Od roku 1996 pracovala v Československé obchodní bance, a.s., kde zastávala funkce odborné účetní v odboru Obchodování s cennými papíry, dále působila v útvaru Zpracování transakcí finančních a kapitálových trhů. Zde v letech 2007 až 2010 zastávala funkci výkonné manažerky. V červenci 2010 přešla do ČSOB Investiční společnosti, a.s., člen skupiny ČSOB na pozici manažer útvaru Zpracování operací. Od ledna 2012 do září 2012 byla členkou dozorčí rady ČSOB Asset Management, a.s., investiční společnost. V současné době řídí útvary Zpracování operací, Právní oddělení, oddělení Compliance officer a Řízení rizik.

ING. ALEŠ ZÍB

člen představenstva od 12.10.2012- dosud

Je absolventem Českého vysokého učení technického, Fakulty jaderné a fyzikálně inženýrské a Vysoké školy ekonomické, Fakulty financí a účetnictví.

V roce 1999 byl zaměstnán v Investiční a Poštovní bance jako analytik v odboru investičního bankovníctví. V roce 2000 přešel do ČSOB, ve které působil nejprve v projektu Transakce, kde byl zodpovědný za oblast dceřiných společností IPB, od roku 2003 pracoval v útvaru Plánování a controlling jako vedoucí týmu Konsolidovaného plánování a controllingu. Od roku 2005 působil ve společnosti ČSOB Asset Management a.s., člen skupiny ČSOB, kde měl na starost oblast financí (účetnictví společnosti, účetnictví OPF, reporting, plánování, controlling a daně). Po sloučení společností ČSOB Investiční společnost, a.s., člen skupiny ČSOB, a ČSOB Asset Management, a.s., člen skupiny ČSOB se stal finančním ředitelem. Od července 2008 do prosince 2012 byl členem představenstva ČSOB Asset Management, a. s., člen skupiny ČSOB. Od ledna 2012 do září 2012 byl členem dozorčí rady ČSOB Asset Management, a.s., investiční společnost. V současné době řídí útvary Financí a Správy portfolií.



DOZORČÍ RADA



DIRK MAMPAEY

*člen od 10.6.2014,
předseda dozorčí rady od 30.11.2015 - dosud*

Je absolventem Stedelijk Hoger Instituut voor Technische Studie a Stedelijk Hoger Instituut voor Technische Studie (Belgie). Od roku 1989 působil na několika pozicích v Kredietbank, Brusel. Od roku 1999 do roku 2000 působil v KBC Bank, Brusel jako náměstek generálního ředitele Central & Eastern Europe Division; v letech 2000-2010 působil na mezinárodním ředitelství jako asistent generálního ředitele pro Podporu navazujících středoevropských poboček KBC. Od ledna 2011 do dubna 2012 - generální ředitel General Koordinace Banking Strategie a divize expanze, člen Strategického výboru ve střední Evropě Kredyt Bank, Polsko. Od května 2012 do prosince 2012 působil na pozici Senior General Manager Corporate Services. Od ledna 2013 do současnosti působí v KBC Asset Management NV jako předseda výkonného výboru.

GERT RAMMELOO

člen od 26.5.2011 – 26.5.2016

Je absolventem College Sint-Eligius v Antwerpách (Belgie). V letech 1985 – 1988 působil v několika pobočkách KBC, 1988 – 1992 investiční poradce na pobočce KBC, 1992 – 1998 regionální koordinátor pro Retail, 1998 – 2002 branch & clustermanager, 2003 – 2009 výkonný ředitel pro oblast Sales & Network v Kredyt Bank Poland. Od roku 2009 viceprezident pro oblast Retail v Kredyt Bank Poland.





CHRIS STERCKX

člen od 10.6.2014 – 2.9.2016

Je absolventem M.A. in Linguistics, KU Leuven (University v Lovani), absolventem postgraduálních kurzů Manažerská ekonomika a kurz oblasti financí, KU Leuven (University of Leuven). Dále se vzdělával jako finanční analytik u Belgické asociace finančních analytiků. Zářij 1994 - duben 1996 působil jako regionální obchodní ředitel pro investiční produkty v Kredietbank ; od ledna 1999 do března 2003 působil v Product Development Manager KBC Bank / KBC Asset Management ; březen 2003 - březen 2010 působil jako vedoucí vývoje produktů v KBC Asset Management. V březnu 2010 až červnu 2011 působil jako Chief Risk Officer - generální ředitel KBC Asset Management. V současnosti působí jako Chief Product Innovation Officer – Managing Director KBC Asset Management.

ING. MAREK DITZ

*člen od 10.6.2014 – 23.3.2017**

Vystudoval VŠE v Praze a Swiss Banking School v Curychu.

V ČSOB působí od roku 1994. V roce 2005 byl Marek Ditz jmenován ředitelem divize Specializované a institucionální bankovníctví. V roce 2010 se stal vrchním ředitelem Korporátního a institucionálního bankovníctví, kde byl zodpovědný za distribuční síť 10 regionálních poboček zabezpečujících obsluhu firemních klientů, a dále za oblasti specializovaného financování, zahraničního obchodu a institucionálního bankovníctví, jež mimo jiné pokrývá obsluhu nebankovních finančních institucí, bank a vybraných subjektů veřejného sektoru. Od 1. ledna 2013 je Marek Ditz členem představenstva ČSOB.



* Na valné hromadě konané dne 23.3.2017 byl na místo Ing. Marka Ditze zvolen Ing. Petr Hutla. Tato skutečnost není dosud zapsána v obchodním rejstříku.



MGR. BC. JANA URBÁNKOVÁ

člen od 19.2.2015 – 15.9.2016

Vystudovala Universitu Jana Amose Komenského v Praze. V letech 1990 – 1996 pracovala jako manažerka Klientského útvaru IPB a od roku 1996 působí v ČSOB, kde pracovala na pozicích manažerky Klientského útvaru, útvaru Operací Klientského centra, senior manažerky útvaru Služeb a podpory Klientského centra, ředitelky Klientského centra. V současné době zastává funkci výkonné ředitelky útvaru Klientské služby ČSOB.

MICHAL BABICKÝ

člen od 15.9.2016 - dosud

Absolvoval v roce 1997 Slezskou univerzitu, v roce 2005 získal ACCA certifikaci. Svou profesionální kariéru začal v KPMG jako asistent auditora. Následně pracoval na různých pozicích v oblasti financí a účetnictví mimo jiné pro společnosti Varta a Alpiq, a od února 2010 působí jako nezávislý konzultant pro oblast financí. V letech 2010 - 2016 byl nezávislým členem výboru pro audit Hypoteční banky a od září 2016 působí jako nezávislý člen dozorčí rady ČSOB Asset Management.



VNITŘNÍ STRUKTURA SPOLEČNOSTI

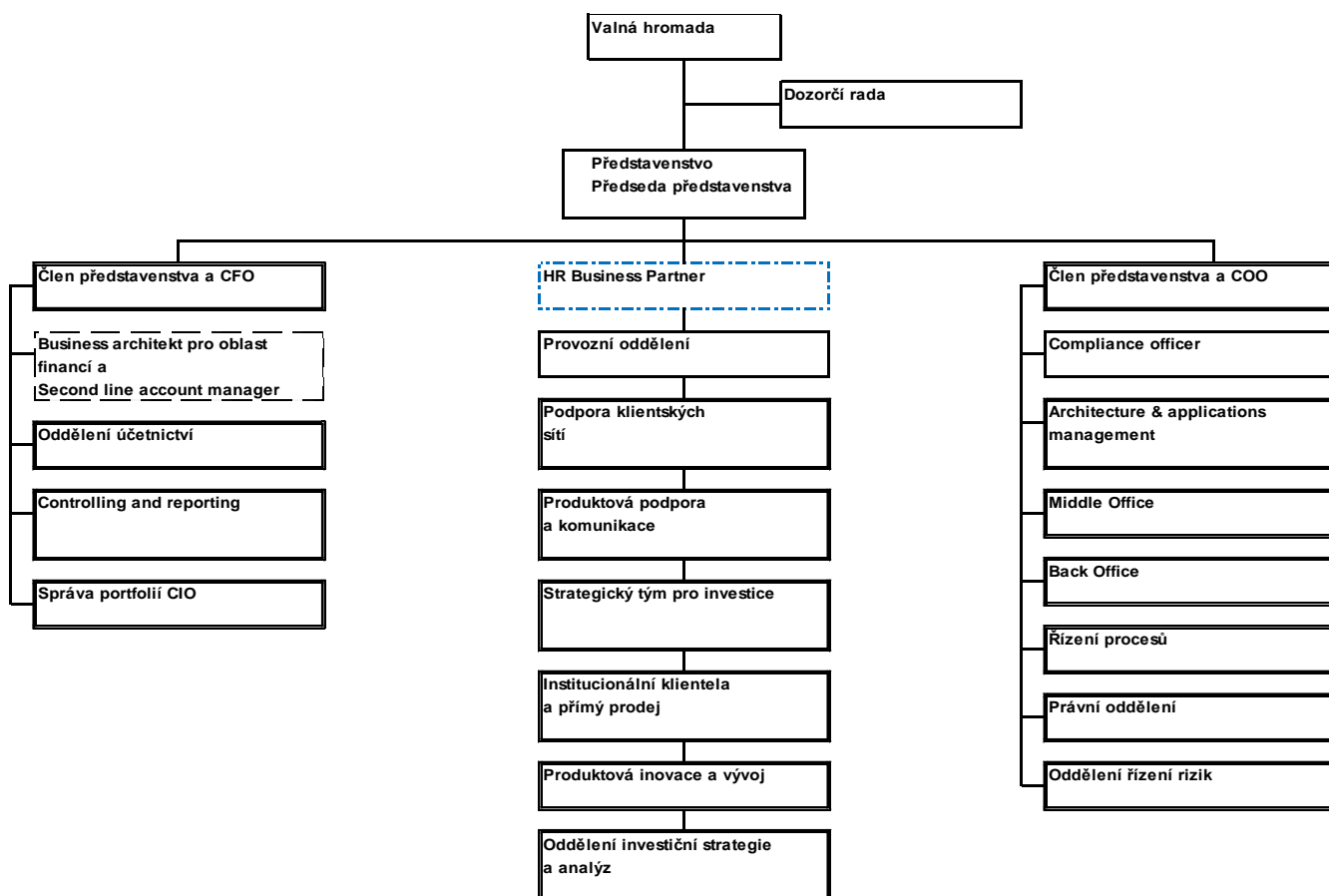

ČSOB ASSET MANAGEMENT, A.S., INVESTIČNÍ SPOLEČNOST

OBHOSPODAŘOVALA K 31.12.2016
CELKEM 23 OTEVŘENÝCH PODÍLOVÝCH FONDŮ

- ČSOB Akciový, ČSOB Asset Management, a.s., investiční společnost, otevřený podílový fond (ISIN 770000001170)
- ČSOB Střednědobých dluhopisů, ČSOB Asset Management, a.s., investiční společnost, otevřený podílový fond (ISIN 770000001147 - kapitalizační třída, CZ0008472354 – dividendová třída)
- ČSOB bohatství, ČSOB Asset Management, a.s., investiční společnost, otevřený podílový fond (ISIN 77000000224)
- ČSOB institucionální - nadační, ČSOB Asset Management, a.s., investiční společnost, otevřený podílový fond (ISIN 770020000228)
- ČSOB Akciový realitní, ČSOB Asset Management, a.s., investiční společnost, otevřený podílový fond (ISIN CZ0008472222)
- ČSOB Akciový – Střední a Východní Evropa, ČSOB Asset Management, a.s., investiční společnost, otevřený podílový fond (ISIN CZ0008472610)
- ČSOB Vyvážený dividendový, ČSOB Asset Management, a.s., investiční společnost, otevřený podílový fond (ISIN CZ0008474228)

- ČSOB Private Banking Largo, ČSOB Asset Management, a.s., investiční společnost, otevřený podílový fond (ISIN CZ0008474590)
- ČSOB Private Banking Moderato, ČSOB Asset Management, a.s., investiční společnost, otevřený podílový fond (ISIN CZ0008474582)
- ČSOB Private Banking Presto, ČSOB Asset Management, a.s., investiční společnost, otevřený podílový fond (ISIN CZ0008474608)
- ČSOB Private Banking Moderato EUR ČSOB Asset Management, a.s., investiční společnost, otevřený podílový fond (ISIN CZ0008474715)

- ČSOB Asset Management, a.s., investiční společnost, ČSOB Privátny, otevřený podílový fond*
- ČSOB Asset Management, a.s., investiční společnost, ČSOB Vyvážený, otevřený podílový fond*
- ČSOB Asset Management, a.s., investiční společnost, ČSOB Rastový, otevřený podílový fond*
- ČSOB Asset Management, a.s., investiční společnost, ČSOB Dlhopisový, otevřený podílový fond*
- ČSOB Asset Management, a.s., investiční společnost, ČSOB Svetový akciový, otevřený podílový fond*
- Securities Holdings Fund, ČSOB Asset Management, a.s., investiční společnost, otevřený podílový fond (fond je fondem kvalifikovaných investorů).
- PROFIT, ČSOB Asset Management, a.s., investiční společnost, otevřený podílový fond (fond je fondem kvalifikovaných investorů)
- Premium 3, ČSOB Asset Management, a.s., investiční společnost, otevřený podílový fond (fond je fondem kvalifikovaných investorů)
- Růstový podfond, Fond udržitelnosti Římskokatolické církve, investiční fond s proměnným základním kapitálem, a.s.
- Výnosový podfond, Fond udržitelnosti Římskokatolické církve, investiční fond s proměnným základním kapitálem, a.s.
- Sokolovský fond, ČSOB Asset Management, a.s., investiční společnost, otevřený podílový fond (fond je fondem kvalifikovaných investorů)
- TERBERIN Fund, ČSOB Asset Management, a. s., investiční společnost, otevřený podílový fond (fond je fondem kvalifikovaných investorů)

* Výroční zprávy těchto fondů jsou zpracovány na základě zákona o kolektivním investování č. 203/2011 Z.z. v platném znění a jsou k dispozici na www.csobinvesticie.sk

FONDOVÝ KAPITÁL OBHOSPODAŘOVANÝCH FONDŮ K 31.12.2016

Zkrácený název fondu	Fondový kapitál v CZK
ČSOB Akciový	1 629 034 341
ČSOB Střednědobých dluhopisů, kap.třída	512 217 884
ČSOB Střednědobých dluhopisů, div.třída	207 570 491
ČSOB Bohatství	6 017 774 499
ČSOB Nadační	231 042 507
ČSOB Akciový realitní	506 257 358
ČSOB Akciový – Střední a Východní Evropa, kap.třída	224 115 942
ČSOB Akciový – Střední a Východní Evropa, fond.třída	128 436 666
ČSOB Vyvážený dividendový	1 571 624 461
ČSOB Private Banking Largo	652 340 028
ČSOB Private Banking Moderato	2 677 434 159
ČSOB Private Banking Presto	621 022 933
ČSOB Private Banking Moderato EUR	105 737 657

Zkrácený název fondu	Fondový kapitál v EUR
ČSOB Privátný	20 724 708
ČSOB Vyvážený	11 448 616
ČSOB Rastový	11 315 329
ČSOB Dlhopisový	3 756 985
ČSOB Svetový akciový	4 925 695

OBHOSPODAŘOVÁNÍM MAJETKU BYLI POVĚŘENI

ING. MARTIN HORÁK

narozen: 13.4.1975

vzdělání: Bankovní management - Investiční bankovnictví, Bankovní Institut VŠ v Praze

praxe: 19 let na kapitálovém trhu

ING. PATRICK VYROUBAL

narozen: 10.10.1978

vzdělání: Vysoká škola ekonomická v Praze, fakulta mezinárodních vztahů

praxe: 14 let ve finančním sektoru

ING. PAVEL KOPEČEK, CFA

narozen: 21.8.1981

vzdělání: VŠE v Praze, obor Podniková ekonomika a management, Bankovnictví

praxe: 12 let na kapitálovém trhu

ING. MICHAL ŽOFAJ

narozen: 17.5.1983

vzdělání: VŠE v Praze, Fakulta financí a účetnictví, Peněžní ekonomie a bankovnictví

praxe: 10 let na kapitálovém trhu

ING. RADIM KOTROUŠ, CFA

narozen: 16.8.1975

vzdělání: VŠE v Praze, Fakulta národohospodářská

praxe: 16 let na kapitálovém trhu

ING. JAN BUREŠ

narozen: 6.11.1979

vzdělání: VŠE v Praze, Fakulta národohospodářská

praxe: 11 let na kapitálovém trhu

PETR KUBEC

narozen: 23.12.1980

vzdělání: Střední ekonomická škola

praxe: 18 let na kapitálovém trhu

Depozitářem všech otevřených podílových fondů obhospodařovaných společností ČSOB Asset Management, a.s., investiční společnost byla v rozhodném období Československá obchodní banka, a.s, IČ 00001350, se sídlem Praha 5, Radlická 333/150, PSČ: 150 57, zapsaná v obchodním rejstříku vedeném Městským soudem v Praze, oddíl B.XXXVI, vložka 46.

Činnost obchodníka s cennými papíry pro investiční společnost a pro obhospodařované podílové fondy vykonávali v rozhodném období:

- Československá obchodní banka, a.s., IČ:00001350, Radlická 333/150, Praha 5, PSČ 150 57
- WOOD & Company Financial Services, a.s. IČ: 26503808, sídlo: Praha 1, Václavské nám. 772/2, PSČ 11000
- Patria Finance, a.s. IČ: 26455064, sídlo: Praha 1, Jungmannova 745/24, PSČ 11000
- Česká spořitelna, a.s. IČ: 45244782, sídlo: Praha 4, Olbrachtova 1929/62, PSČ 14000
- ING Bank N.V. IČ: 49279866, sídlo: Praha 5, Nádražní 344/25, PSČ 15000
- Komerční banka, a.s. IČ: 45317054, sídlo: Praha 1, Na Příkopě 33 čp. 969, PSČ 11407
- Eczacibasi Securities, Istanbul, Turecká republika
- J.P.Morgan Securities Ltd, UK, 125 London, EC2Y 5AJ
- Citibank Europe, IČ: 28198131 Plc., Bucharova 2641/14, Praha 5, PSČ 158 02
- KBC Bank Brussels N.V., Havellan 2-12, Brussels
- UniCredit Bank Czech Republic, a.s., IČ: 64948242, Praha 4 - Michle, Želetavská 1525/1
- Raiffeisenbank a.s., IČ: 49240901, Praha 4, Hvězdova 1716/2b
- PPF banka, a.s., IČ: 47116129, sídlo: Praha 6, Evropská 2690/17, PSČ 16000
- HSBC London, 8 Canada Square, London
- BNP Paribas London, 10 Harewoo, NW1 6
- MERRILL LYNCH INTERNATIONAL, London
- BERENBERG BANK, Schottering 1, Vienna, Rakousko

Společnost nevlastní žádné vlastní akcie.

Údaje o průměrném přepočteném počtu zaměstnanců Společnosti: 76

Údaje o průměrném přepočteném počtu vedoucích pracovníků Společnosti: 3

Společnost při jednání na svůj účet ani při jednání na účet investičních fondů není účastníkem žádného soudního nebo rozhodčího sporu, jehož hodnota by přesahovala 5 % majetku společnosti nebo investičního fondu.

INFORMACE O PŘÍSPĚVKU DO GARANČNÍHO FONDU OBCHODNÍKŮ S CENNÝMI PAPIŘY

V souladu s § 33 zákona č. 240/2013 Sb., o investičních společnostech a investičních fondech, v platném znění ČSOB Asset Management, a.s., investiční společnost přispívá do Garančního fondu obchodníků s cennými papíry, který zabezpečuje záruční systém, ze kterého se vyplácejí náhrady zákazníkům obchodníka s cennými papíry, který není schopen plnit závazky vůči svým zákazníkům.

Základ pro výpočet příspěvku do Garančního fondu obchodníků s cennými papíry za rok 2016 byl 79 248 tis. Kč, výše příspěvku činila 1 585 tis. Kč.

INFORMACE O PROTİKORUPČNÍM PROGRAMU

Představenstvo společnosti schválilo dne 17. 12. 2012 Protikorupční program ČSOB AM, ve kterém

- dává jednoznačně najevo, že společnost je odhodlána předcházet korupci a korupčnímu jednání v jakékoliv formě;
- se zavazuje podnikat poctivě, spravedlivě a otevřeně;
- prosazuje napříč celou organizací kulturu, v níž korupce není v žádném případě akceptovatelná;
- uplatňuje princip nulové tolerance vůči úplatkářství a korupci;
- zodpovídá za efektivní implementaci Protikorupčního programu ČSOB AM.

ZPRÁVA PŘEDSTAVENSTVA O PODNIKATELSKÉ ČINNOSTI A STAVU MAJETKU SPOLEČNOSTI ZA OBDOBÍ OD 1.1. 2016 DO 31.12. 2016

HOSPODAŘENÍ SPOLEČNOSTI

Celkový objem aktiv k 31. 12. 2016 byl 208,3 mld. Kč, což představuje růst o 8,6 mld. Kč v porovnání s koncem roku 2015 (Pozn.: jedná se o objem majetku dle metodiky AKAT - instituce, soukromé osoby a zahraniční fondy a české podílové fondy). Růst aktiv v roce 2016 byl tažen především díky růstu objemu lokálních fondů distribuovaných společnostmi a také díky skupinovým klientům.

V roce 2016 můžeme pozorovat významný nárůst aktiv na trhu kolektivního investování v ČR (z 382,1 mld. Kč k 31. 12. 2015 na 431,9 mld. Kč k 31. 12. 2016). Společnost si nadále drží pozici významného distributora fondů v ČR a k 31. 12. 2016 dosáhla tržního podílu 23,2% (dle metodiky AKAT).

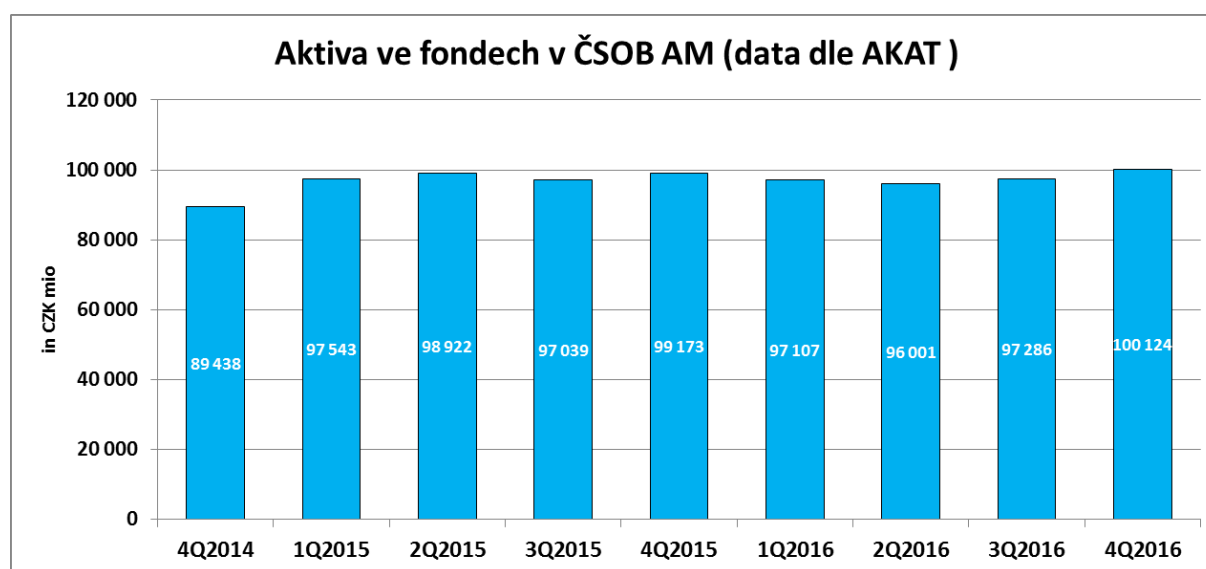

Objem obhospodařovaného majetku v domácích fondech vzrostl o 3,9 mld. Kč v porovnání s koncem roku 2015 a dosáhl tak objemu 18,3 mld. Kč. Objem majetku v zahraničních fondech distribuovaných společnostmi na území ČR poklesl ve srovnání

s rokem 2015 o 2,3% na úroveň 85,3 mld. Kč. U skupinových klientů došlo k nárůstu majetku o 5,6% a celková aktiva skupinových klientů tak dosáhla 93,1 mld. Kč.

V roce 2016 ČSOB AM připravila více než 30 fondů, z nichž se více než dvě třetiny řadí mezi strukturované. Pro klienty ČSOB Premium nabídku rozšířila mj. o novou prémiovou řadu profilových fondů. V září 2016 společnost uvedla na trh unikátní dluhopisový fond ČSOB Úrokové strategie, který může, na rozdíl od standardních dluhopisových fondů, profitovat z růstu úrokových sazeb.

První cenu v kategorii Garantované fondy v soutěži Finparáda – Finanční produkt roku 2016 získal strukturovaný fond Optimum Fund ČSOB Potravin a nápojů 1.

Společnost v roce 2016 dosáhla čistého zisku podle Českých účetních standardů ve výši 90,9 mil. Kč. Hodnota vlastního kapitálu společnosti k 31. 12. 2016 činila 1 129,1 mil. Kč.

Z hlediska celkových výnosů z poplatků a provizí v roce 2016 (968,9 mil. Kč) byly nejvýznamnější obchodní položkou poplatky za obhospodařování a distribuci fondů, které představovaly přibližně 87% z celkových výnosů a dále poplatky za obhospodařování portfolií institucionálních (právnických osob) a individuálních klientů (fyzických osob), které

představovaly přibližně 13 % z celkových výnosů. Zbývající část výnosů byla tvořena zejména výnosy z poplatků a provizí.

Správní náklady společnosti dosáhly výše 170,0 mil. Kč, z kterých 66% činily personální náklady, 34% všeobecné provozní náklady. Náklady na odpisy dosáhly 74,7 mil. Kč, z čehož 90% představovaly odpisy oceňovacího rozdílu vzniklého při fúzi společností ČSOB Investiční společnost, a.s. a ČSOB Asset Management, a.s. v roce 2012 (sloučená společnost nese název ČSOB Asset Management, a.s., investiční společnost).

V Praze dne 24. dubna 2017



Jaroslav Mužík, MBA
předseda představenstva
ČSOB Asset Management, a.s.,
investiční společnost



Ing. Aleš Zíb
člen představenstva
ČSOB Asset Management, a.s.,
investiční společnost

EKONOMICKÝ VÝVOJ V ČR A VÝVOJ NA FINANČNÍCH TRŽÍCH V ROCE 2016

GLOBÁLNÍ EKONOMICKÁ SITUACE

Ekonomika USA ve čtvrtém čtvrtletí zpomalila tempo na 1,9 % (čtvrtletně, přepočteno na roční bázi), po 0,8 % v prvním, 1,4 % ve druhém a 3,5 % ve třetím kvartále. Jako silná brzda zapůsobil v posledním čtvrtletí export. Naopak tahounem růstu zůstala silná spotřeba a firemní investice. Jádrová inflace (PCE), kterou sleduje americká centrální banka při nastavování své měnové politiky, se v průběhu roku postupně zvedala až k 1,7 % meziročně. Přitom ještě v prosinci 2015, kdy Fed poprvé od finanční krize přistoupil ke zvýšení sazeb o čtvrtinu procentního bodu, dosahovala pouze 1,4 % meziročně. Dostatečně vysoký dlouhodobý průměr tvorby pracovních míst a postupný růst inflace směrem k cíli byly pro Fed důležitými argumenty pro další zvýšení sazeb (na 0,50-0,75 %), k němuž se odhodlal 14. prosince 2016.

HDP eurozóny rostl ve čtvrtém čtvrtletí 2016 o 1,6 % (mezičtvrtletně, přepočteno na roční bázi), po 2,1 % v prvním, 1,3 % ve druhém a 1,7 % ve třetím kvartále. Ekonomice pomáhal zejména silný růst investic. Míra nezaměstnanosti zaznamenala

v eurozóně velmi příznivý vývoj, když během roku klesla na nejnižší úroveň za zhruba 8 let (9,6 % v prosinci). Pomalu se zvedala také inflace, v níž se začalo projevovat zvýšení cen komodit. V prosinci dosahoval růst spotřebitelských cen v eurozóně oproti období před rokem 1,1 %.

ECB na prosincovém zasedání rozhodla o prodloužení programu nákupů dluhopisů o 9 měsíců do prosince 2017. Od dubna 2017 ale sníží hodnotu nákupů z 80 na 60 miliard eur měsíčně. Úrokové sazby ECB zůstaly po celý rok 2016 beze změny (depozitní sazba -0,40 %). Předstihové ukazatele (PMI) vykazovaly v posledních měsících ve většině členských zemí zlepšení a držely se jak ve službách, tak ve výrobě nad padesátibodovou hranicí, což značí očekávání pokračující expanze.

Čínská ekonomika v roce 2016 zpomalila, byť velmi pozvolna na 6,7 %. Světová ekonomika rostla o 3,1 %.

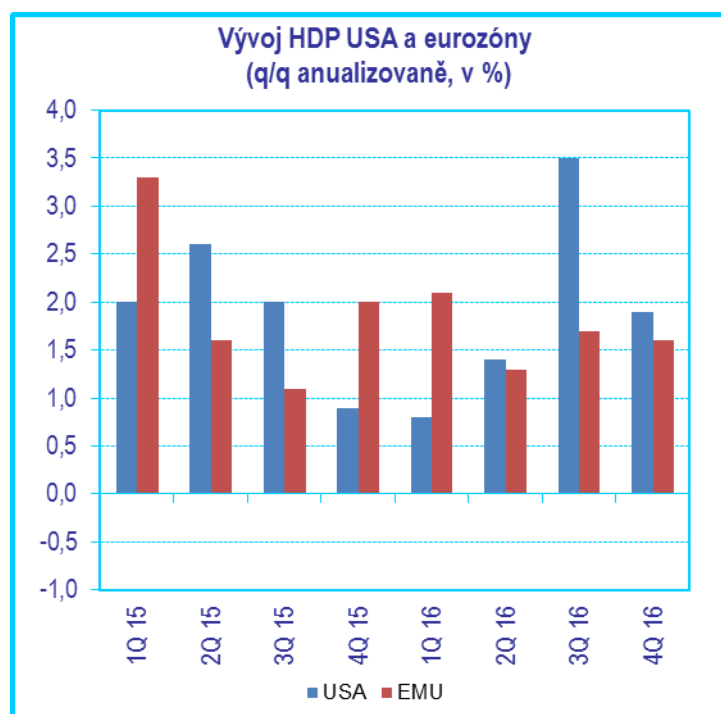

Pozn. Ekonomika USA představuje zhruba 24 % a ekonomika Eurozóny 16 % světového hospodářství

EKONOMICKÁ SITUACE V ČESKÉ REPUBLICĚ

Za celý loňský rok dosáhl ekonomický růst 2,4 % a byl tak skoro poloviční ve srovnání s rokem 2015, v němž se příznivě projevil evropské fondy. Motorem ekonomiky zůstal zpracovatelský průmysl (výroba osobních aut), další odvětví mu pouze sekundovala. Na straně poptávky hrála prim spotřeba domácností, podpořená snižující se nezaměstnaností a rychlejším růstem mezd. Na druhou stranu rychle rostoucí inflace začala postupně ukrajovat z růstu nominálních výdělků významnější část. Vedle spotřeby podpořil růst ekonomiky i export, jehož výsledky byly těsně spojeny s vývojem zpracovatelského průmyslu.

Česká koruna byla politikou ČNB po celý rok fixována blízko úrovně 27 CZK/EUR. K jedinému drobnému výkyvu došlo bezprostředně po brexitu, kdy koruna velmi mírně oslabila spolu s dalšími středoevropskými měnami, nicméně kurz se prakticky okamžitě vrátil do výchozí hodnoty a po zbytek roku zůstal víceméně stabilní. K datu vydání výroční zprávy Česká národní banka (ČNB) intervence ukončila.

DLUHOPISOVÉ TRHY

Výnosy státních dluhopisů předních světových zemí se po brexitu výrazně propadly (ceny dluhopisů vzrostly). Na minimech se ale udržely jen do konce třetího čtvrtletí. Silným impulzem k růstu dluhopisových výnosů bylo zvolení Donalda Trumpa americkým prezidentem, které vedlo ke zvýšení inflačních očekávání.

Americké desetileté státní dluhopisy nesly ke konci roku 2016 o 11 b.b. více v porovnání se stejným obdobím před rokem. Prosincové zvýšení sazeb Fedu bylo již několik týdnů před zasedáním centrální banky plně zohledněno v cenách aktiv, proto již následně nevedlo k dalšímu výraznějšímu nárůstu dluhopisových výnosů. Překvapením byl ale výhled rychlejšího utahování měnové politiky v roce 2017 - Fed připravil trh na celkem tři zvýšení sazeb do konce letošního roku.

Na dluhopisový trh také dopadlo prosincové rozhodnutí ECB o protažení QE - výnosy desetiletých německých bundů se sice nepropadly opět pod nulu, kde se pohybovaly po 4 měsíce po britském referendu, nicméně zkorigovaly listopadový vzestup. Za rok se tak snížily o 35 b.b. (ceny vzrostly). V důsledku politické nejistoty v Itálii a problémů tamního bankovního sektoru stoupla riziková přírůžka u italských státních dluhopisů, jejichž výnosy se na desetileté splatnosti zvedly o 39 b.b. a na konci roku dosahovaly 1,8 %.

Česká výnosová křivka byla specifická svým krátkým koncem, který se ke konci roku pohyboval hluboce v záporu v důsledku spekulací na očekávané posílení koruny. Desetiletý český dluhopis nesl na konci prosince 0,434 %, zatímco dvouletý -0,866 %.



AKCIOVÉ TRHY

Uplynulý rok byl z hlediska akciových investic nakonec poměrně úspěšný, ač to zprvu na slušné výnosy vůbec nevypadalo. Korporátní výsledky byly ještě v první polovině roku 2016 velmi slabé (k poklesu zisků docházelo několik kvartálů v řadě), protože průměr indexu S&P 500 negativně ovlivňovalo silné zastoupení těžce zkoušeného ropného sektoru. Výsledkové sezóny za třetí a čtvrtý kvartál ale již vyzněly pozitivně. Zisky konečně po delší době vykázaly růst jak v USA, tak v eurozóně.

I přes relativně „divokou jízdu“ akcie zakončily rok 2016 ve většině regionů v plusu. Akciový index MSCI World All Countries vzrostl na ceně o 5,63 %. Při zohlednění dividendového výnosu, který v současné době dosahuje u světových akcií

v průměru 2,5 %, dokonce celkově zhodnotil o více než 8 %. Obrat na trhu s ropou, zotavení trhu průmyslových komodit a celkově lepší se nálada investorů měly vliv na jednotlivé akciové regiony a sektory.

Z regionálního hlediska byly úspěšné právě „komoditní“ trhy, tedy Brazílie a Rusko (jinak ale investičně dosti problematické země). Tamní akcie si připsaly až přes 50 %, pokud započteme i měnové zhodnocení a dividendový výnos. Naopak čínské akcie či pražská burza hvězdami nebyly.

Co se sektorů týče, výrazný růst cen ropy pomohl do čela ropným firmám, závěr roku patřil bankám a pojišťovně (reálné obrysy konce celosvětově rekordně nízkých sazeb pomohly zlepšit vyhlídky na jejich marže) a úplně pozadu nezůstaly ani průmyslové firmy, které těžily ze zlepšené poptávky a celkově dobré kondice světového hospodářství. Na chvostu zůstaly farmacie, které většinu roku trpěly v obavách z vítězství Hillary Clintonové, jejímž jedním z hlavních bodů volebního programu bylo zregulovat ceny léků a zdravotní péče. Příliš se nedařilo ani výrobcům spotřebního zboží.

Přestože počátkem roku americké akcie nabíraly hluboké ztráty, zažily nakonec nadprůměrně úspěšný rok (S&P 500 +9,54 %, Dow Jones +13,42 %). Po zvolení Donalda Trumpa novým americkým prezidentem lámaly historické rekordy a nezastavilo je ani posilování amerického dolaru (+3,21 % vůči euru).

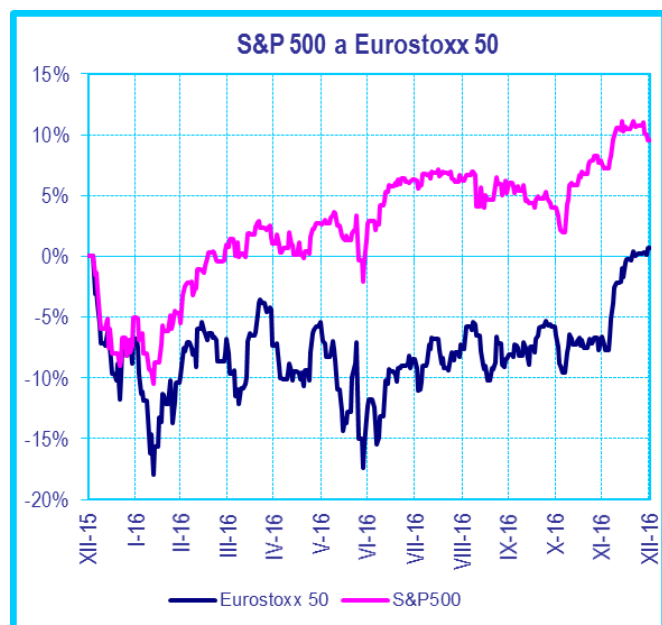

Evropské trhy zaznamenaly v porovnání s USA slabší růst (DAX +6,87 % včetně dividend, Eurostoxx 50 +0,70 %). V rámci západní Evropy byl vítězem (v domácí měně) britský FTSE 100, který zakončil poslední obchodní den roku 2016 na historickém maximu a připsal si tak za rok zhruba 14 %. Tento růst však byl téměř plně vykoupen propadem britské libry, která drasticky oslabil v reakci na rozhodnutí o brexitu. Navíc je nutné dodat, že index FTSE 100 není nejvhodnějším reprezentantem britské ekonomiky vzhledem k velkému zastoupení mezinárodně působících firem.

Japonské akcie skončily po roce zhruba na nule (Nikkei 225 +0,42 %). Část zisků ale zahraničním investorům přineslo posílení jenu (+2,70 % vůči americkému dolaru).

V regionu střední a východní Evropy byl absolutním vítězem maďarský index BUX (+33,79 % včetně dividend). Maďarské akcie byly ještě před rokem v rámci regionu výrazně podhodnocené, silný růst zisků tamních firem ale pomohl k zúžení tohoto valuačního rozdílu. Díky zotavení komoditního trhu se také značně dařilo ruským akciím (MICEX +27,76 %).

Naopak poraženým roku 2016 byla pražská burza (-3,63 %), kterou nejvíce stáhla špatná výkonnost akcií VIG a Komerční banky. Pojišťovací skupině VIG se sice ke konci roku dařilo, ne však dost na to, aby zcela dohnala předchozí propady dané nepříznivým vývojem úroků a problematickým odpisem IT systémů na konci roku 2015 (ten se promítl i do vyplacené dividendy). Komerční banka rozdělila své akcie v poměru 1:5, což mělo usnadnit přístup malým investorům. Banka s ohledem na zpřísnující se regulatorní požadavky přehodnotila dividendovou politiku, čímž přiměla řadu investorů přejít k jiným titulům, a to navzdory slušným výsledkům podpořeným takřka neexistujícím úvěrovým rizikem a jednorázovými položkami. Naopak jednoznačným vítězem roku byl v rámci indexu PX nováček pražské burzy Moneta Money Bank. Nejenže šlo o největší IPO od roku 2008, ale původní majitel dokázal následně nadvakrát prodat i zbylý podíl, aniž by srazil cenu akcií. Titul se dostal do sledovaných indexů a v řadě dní dominoval obchodování na celém trhu. Investoři, kteří Monetu koupili za upisovací cenu 68 korun, měli ke konci roku nerealizovaný zisk přes 20 %.

Zpráva dozorčí rady

V průběhu roku 2016 dozorčí rada společnosti ČSOB Asset Management, a.s., investiční společnost pracovala většinou v 5-ti až 6-ti členném složení. V září 2016 došlo ke snížení počtu členů dozorčí rady ze 6 na 3 a dozorčí rada se od té doby scházela ve složení: Dirk Mampaey – předseda, Marek Ditz – člen a Michal Babický jakožto nový nezávislý člen zvolený v souladu s požadavky právních předpisů.

Dozorčí rada společnosti se v roce 2016 sešla standardně celkem na čtyřech řádných zasedáních. V rámci své působnosti dozorčí rada v roce 2016 dohlížela na výkon působnosti představenstva a uskutečňování podnikatelské činnosti společnosti. Členové dozorčí rady přistupovali k plnění svých povinností s péčí řádného hospodáře a při své kontrolní činnosti využívali práv zakotvených v příslušných právních předpisech a ve stanovách společnosti.

Na zasedáních dozorčí rady byli zváni podle potřeby především členové představenstva, kteří poskytovali pravidelné informace o situaci ve společnosti a konzultovali s dozorčí radou strategické záměry a nejvýznamnější opatření, k nimž společnost přistoupila. Dozorčí rada rovněž obdržela pravidelné reporty o činnosti kontrolních funkcí (compliance, risk management a interní audit).

V rámci své kontrolní činnosti dozorčí rada neshledala žádné porušení právních předpisů, stanov společnosti ani usnesení předchozích valných hromad společnosti.

Dozorčí rada přezkoumala řádnou účetní závěrku společnosti k 31. prosinci 2016 a návrh představenstva na rozdělení zisku. Na základě předložených dokumentů, informací a vlastní kontrolní činnosti dozorčí rada nemá k řádné účetní závěrce společnosti a návrhu představenstva na rozdělení zisku žádné připomínky. Dozorčí rada proto doporučuje valné hromadě schválit řádnou účetní závěrku společnosti a návrh představenstva na rozdělení zisku.

V Brusels dne 24/04/2017



Dirk Mampaey

předseda dozorčí rady

ČSOB Asset Management, a.s., investiční společnost

ZPRÁVA

PŘEDSTAVENSTVA SPOLEČNOSTI

ČSOB ASSET MANAGEMENT, A.S., INVESTIČNÍ SPOLEČNOST

O VZTAZÍCH MEZI OVLÁDAJÍCÍ OSOBOU A OSOBOU OVLÁDANOU
A MEZI OVLÁDANOU OSOBOU A OSOBAMI OVLÁDANÝMI STEJNOU OVLÁDAJÍCÍ OSOBOU
(dále jen „Zpráva o vztazích“)

zpracovaná podle ust. § 82 zákona č. 90/2012 Sb., o obchodních společnostech a družstvech
(zákon o obchodních korporacích) (dále jen „ZOK“)

Tato Zpráva o vztazích popisuje vztahy mezi ovládající osobou a osobou ovládanou a mezi ovládanou osobou a osobami ovládanými stejnou ovládající osobou (dále jen „Propojené osoby“) ve smyslu ust. § 82 ZOK za uplynulé účetní období, tj. za období od 1. ledna 2016 do 31. prosince 2016 (dále jen „Rozhodné období“).

1. STRUKTURA VZTAHŮ MEZI PROPOJENÝMI OSOBAMI

Ovládanou osobou je ČSOB Asset Management, a.s., investiční společnost, se sídlem Radlická 333/150, 150 57 Praha 5, IČ: 25677888, zapsaná v obchodním rejstříku vedeném Městským soudem v Praze, oddíl B, vložka 5446 (dále jen „Společnost“).

Společnost má dva akcionáře, KBC Participations Rent a C, SA, se sídlem place de la Gare 5, L- 1616 Lucemburk, Lucembursko, zapsanou v Obchodním rejstříku Lucemburk pod reg. č. B 73071 (dále jen „KBC Rent a C“) s podílem na základním kapitálu a hlasovacích právech Společnosti ve výši 59,92% a Československou obchodní banku, a. s., se sídlem Radlická 333/150, 150 57 Praha 5, IČO: 00001350, zapsanou v obchodním rejstříku vedeném Městským soudem v Praze, oddíl B XXXVI, vložka 46 (dále jen „ČSOB“) s podílem na základním kapitálu a hlasovacích právech Společnosti ve výši 40,08%.

Jediným akcionářem KBC Rent a C je společnost KBC Asset Management NV, se sídlem Havenlaan 2, B – 1080 Brusel, Belgické království. Jediným akcionářem ČSOB je společnost KBC Bank NV, se sídlem Havenlaan 2, B – 1080 Brusel, Belgické království. KBC Asset Management NV je dále vlastněna společností KBC Bank NV a společností KBC Group NV, se sídlem Havenlaan 2, B – 1080 Brusel, Belgické království. Všechny akcie společnosti KBC Bank NV jsou pak drženy (přímo nebo nepřímo) společností KBC Group NV (právnícká osoba).

Společnost je součástí konsolidačního celku KBC Group NV.

Základní přehled společností finanční skupiny ČSOB a KBC je uveden v příloze č. 1 této Zprávy o vztazích a na www.kbc.com. Majetková struktura Společnosti vyplývá ze schématu uvedeného v příloze č. 2 této Zprávy o vztazích.

SPOLEČNOST MĚLA V ROZHODNÉM OBDOBÍ VZTAHY S NÁSLEDUJÍCÍMI PROPOJENÝMI OSOBAMI

Československá obchodní banka, a.s., Hypoteční banka, a.s., ČSOB Pojišťovna, a.s., člen holdingu ČSOB, ČSOB Penzijní společnost, a.s., člen skupiny ČSOB, KBC Exploitatie NV, KBC Securities NV, KBC Asset Management NV, KBC Asset Management SA, KBC Securities a.d., Patria Finance, a.s., Patria Direct, a.s., Patria Corporate Finance, a.s., Patria investiční společnost, a.s., KBC Participations Rent a C, SA, ČSOB Leasing, a.s., ČSOB Leasing pojišťovací makléř, s.r.o., Českomoravská stavební spořitelna, a.s., ČSOB Property fund, a.s., KBC Group NV (KBC Group NV Czech Branch, organizační složka), KBC Fund Management Limited, Československá obchodní banka, a.s. (SK), ČSOB Poist'ovňa, a.s., ČSOB Advisory, a.s., Merrion Properties s.r.o., Centrum Radlická a.s., Radlice Rozvojová, a.s., ČSOB Factoring, a.s., Bankovní informační technologie, s.r.o., K&H Investment Fund Management Private Ltd., KBC Towarzystwo Funduszy Investycyjnych, SA.

2. ÚLOHA OVLÁDANÉ OSOBY V PODNIKATELSKÉM SESKUPENÍ

Společnost je investiční společnost, která obhospodařuje tuzemské investiční a zahraniční investiční fondy a provádí jejich administraci. Společnost je hlavním distributorem tuzemských a zahraničních investičních fondů na území ČR v rámci finanční skupiny ČSOB a KBC.

Společnost je rovněž oprávněna obhospodařovat majetek zákazníka, jehož součástí je investiční nástroj, na základě volné úvahy v rámci smluvního ujednání (portfolio management).

3. ZPŮSOB A PROSTŘEDKY OVLÁDÁNÍ

KBC Renta C, resp. ČSOB Společnost ovládá prostřednictvím hlasování na valné hromadě Společnosti. Ovládající osoby vykonávají svůj vliv rovněž prostřednictvím svých zástupců v dozorčí radě Společnosti. Příslušnost Společnosti k finanční skupině ČSOB, resp. KBC se rovněž projevuje i řízením v každodenním životě Společnosti po jednotlivých liniích (finance, risk management, portfolio management, vývoj produktů, podpora prodeje, personální politika atd.) přes členy představenstva Společnosti a/nebo prostřednictvím různých poradních výborů představenstva Společnosti.

4. PŘEHLED JEDNÁNÍ UČINĚNÝCH V ROZHODNÉM OBDOBÍ, KTERÁ BYLA UČINĚNA NA POPUD NEBO V ZÁJMU OVLÁDAJÍCÍ OSOBY NEBO JÍ OVLÁDANÝCH OSOB

V Rozhodném období byla Společností učiněna následující jednání na popud nebo v zájmu ovládající osoby nebo jí ovládaných osob, která se týkala majetku, který přesahuje 10% vlastního kapitálu Společnosti zjištěného podle poslední účetní závěrky:

- a) přijetí plnění od KBC Asset Management SA na základě distribuční smlouvy uzavřené mezi Společností a KBC Asset Management, SA dne 22.6.2012; a
- b) poskytnutí plnění ČSOB na základě sub-distribuční smlouvy uzavřené mezi Společností a ČSOB dne 29.6.2012.

5. PŘEHLED VZÁJEMNÝCH SMLUV MEZI PROPOJENÝMI OSOBAMI

Přehled vzájemných smluv uzavřených či trvajících v Rozhodném období je uveden v příloze č. 3 této Zprávy o vztazích.

6. POSOUZENÍ VZNIKU ÚJMY OVLÁDANÉ OSOBE

Ze smluvních a jiných vztahů mezi Společností a ovládající osobou Společnosti žádná újma nevznikla.

7. ZHODNOCENÍ VÝHOD A NEVÝHOD PLYNOUCÍCH ZE VZTAHŮ MEZI PROPOJENÝMI OSOBAMI A ZDA PŘEVLÁDAJÍ VÝHODY NEBO NEVÝHODY A JAKÁ Z TOHO PRO OVLÁDANOU OSOBU PLYNOU RIZIKA

Společná synergie v rámci finanční skupiny ČSOB a KBC přináší pozitivní efekty zejména v oblastech efektivity řízení nákladů, lidských zdrojů a napomáhá nastavit procesy tak, aby byly v souladu s firemní strategií. Zároveň tato spolupráce napomáhá omezovat určitá transakční rizika, jako jsou např. rizika spojená s poskytováním citlivých informací a dat třetím stranám.

Vzájemná spolupráce společností v rámci finanční skupiny ČSOB a KBC pomáhá posílit společnou pozici na trhu a umožňuje rozšíření nabídky finančních služeb klientům jednotlivých společností ve skupině, včetně Společnosti.

Ze vztahů mezi Propojenými osobami Společnosti plynou výhody.

8. ZÁVĚR

Představenstvo společnosti ČSOB Asset Management, a.s., investiční společnost konstatuje, že od Československé obchodní banky, a.s. obdrželo oficiální seznam Propojených osob finanční skupiny ČSOB a KBC za rok 2016 a dle tohoto seznamu s péčí řádného hospodáře identifikovalo vztahy mezi relevantními Propojenými osobami a tyto vztahy popsal v této Zprávě o vztazích. Představenstvo rovněž zastává názor, že veškerá plnění mezi Propojenými osobami byla uskutečněna za ceny obvyklé v obchodním styku.

Představenstvo společnosti ČSOB Asset Management, a.s., investiční společnost zároveň deklaruje, že tato Zpráva o vztazích byla zpracována v zákonné lhůtě a v souladu s § 82 ZOK a rozsah Zprávy o vztazích reflektuje účel zákonné úpravy zprávy podle ZOK ve vztahu k vlastnické struktuře Společnosti.

V Praze dne 31. března 2017



Jaroslav Mužík MBA
předseda představenstva
ČSOB Asset Management, a.s.,
investiční společnost



Ing. Aleš Zíb
člen představenstva
ČSOB Asset Management, a.s.,
investiční společnost

POUŽITÉ ZKRATKY

AM/ČSOB AM – ČSOB Asset Management, a.s., investiční společnost

ČSOB – Československá obchodní banka, a.s.

ČSOB SK – Československá obchodní banka, a.s. (SK)

RII – ČSOB bohatství, OPF

IR – ČSOB bond mix, OPF

FF – ČSOB akciový mix, OPF

ZO – ČSOB středoevropský, OPF

NF – ČSOB nadační, OPF

RM – ČSOB realitní mix, OPF

SVE – ČSOB akciový fond – Střední a Východní Evropa, OPF

BD – ČSOB bytových družstev, OPF

SH – Securities Holdings Fund, OPF

QP – Premium 3, OPF

QD – PROFIT, OPF

PV – ČSOB Privatny, OPF

RA – ČSOB Rastovy, OPF

SA – ČSOB Svetovy akciovy, OPF

VY – ČSOB Vyvážený, OPF

PR – ČSOB Property, OPF

EU – ČSOB Euro konvergentny, OPF

EK – ČSOB Euro Konto, OPF

DM – ČSOB Dynamic Timing, OPF

DL – ČSOB Dlhopisový, OPF

PP – Private Banking Presto

PL – Private Banking Largo

PM – Private Banking Moderato

DV – ČSOB Vyvážený dividendový

RPF – Růstový podfond

SICAVŘC – Fond udržitelnosti ŘKC

QS – Sokolovský fond

QT – Terberin fond

PF – podílový fond

OPF – otevřený podílový fond

PL – podílový list

CP – cenný papír

TCP – tuzemské cenné papíry

ZCP – zahraniční cenné papíry

PŘÍLOHA Č. 1 - PŘEHLED SPOLEČNOSTÍ FINANČNÍ SKUPINY ČSOB A KBC K 31.12.2016

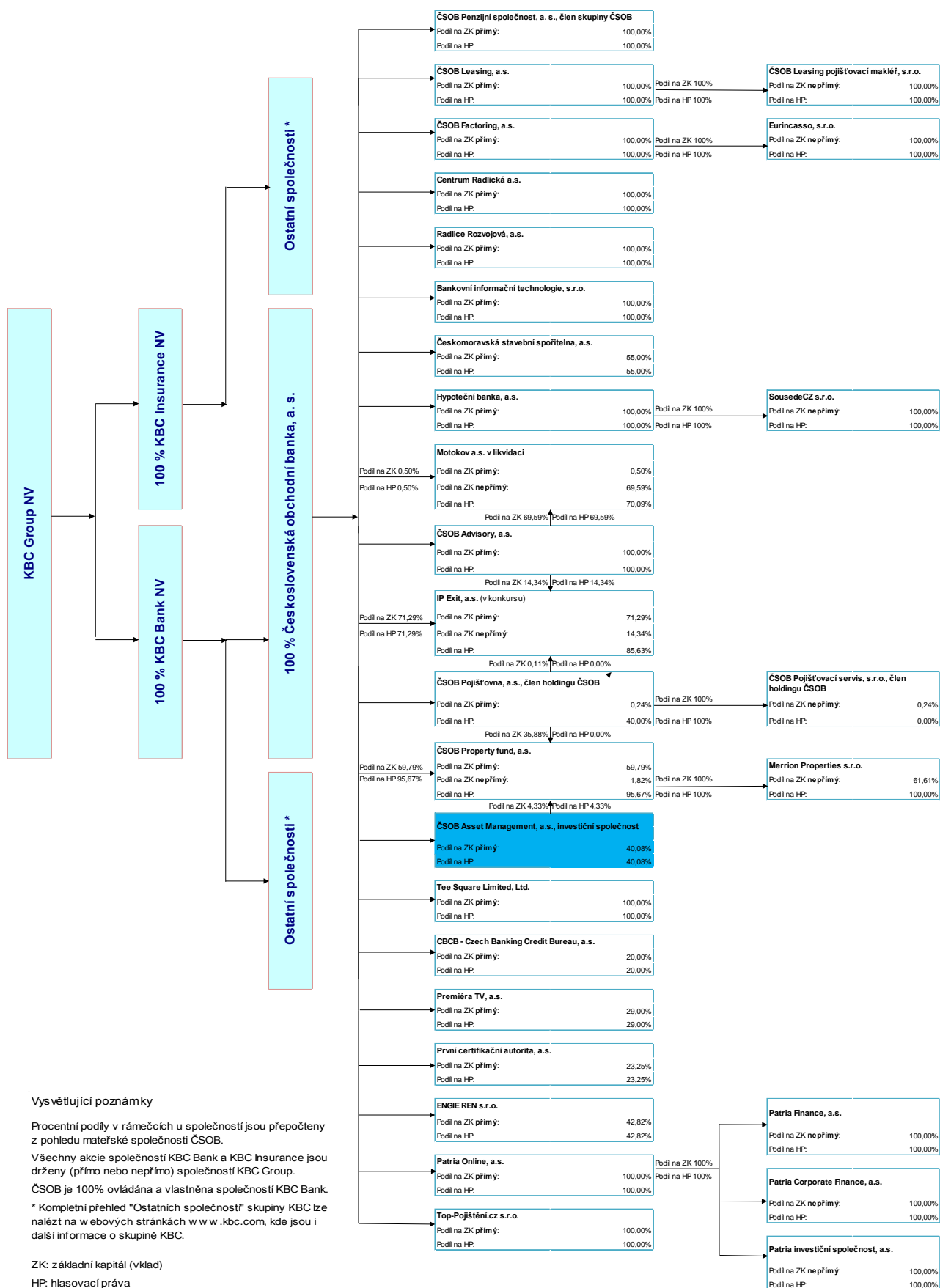

Vysvětlující poznámky

Procentní podíly v rámečcích u společností jsou přepočteny z pohledu mateřské společnosti ČSOB.

Všechny akcie společností KBC Bank a KBC Insurance jsou drženy (přímo nebo nepřímo) společností KBC Group.

ČSOB je 100% ovládána a vlastněna společností KBC Bank.

* Kompletní přehled "Ostatních společností" skupiny KBC lze nalézt na webových stránkách w w w .kbc.com, kde jsou i další informace o skupině KBC.

ZK: základní kapitál (vklad)

HP: hlasovací práva

PŘÍLOHA Č. 2 - MAJETKOVÁ STRUKTURA SPOLEČNOSTI K 31.12.2016

ČSOB AM - majetková struktura k 31.12.2016

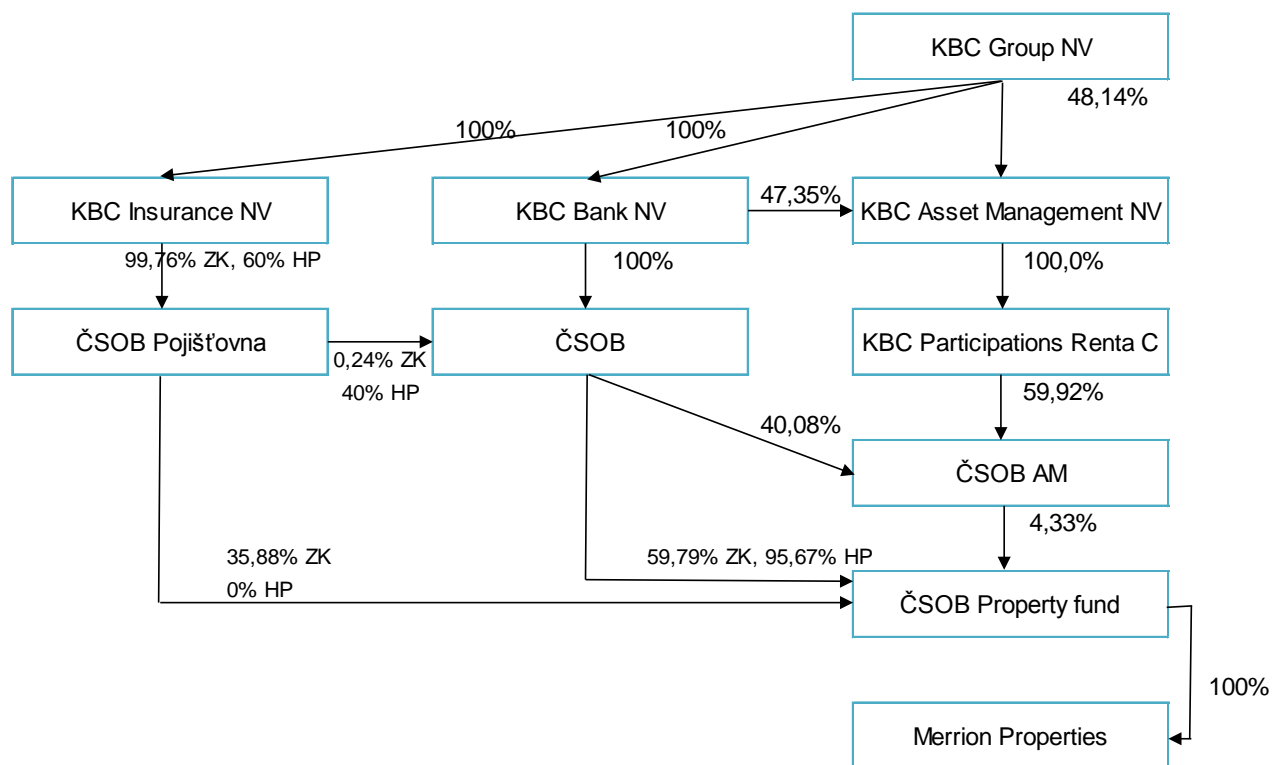

ZK - základní kapitál
HP - hlasovací práva

PŘÍLOHA Č. 3 - PŘEHLED SMLUV UZAVŘENÝCH ČI TRVAJÍCÍCH V ROZHODNÉM OBDOBÍ

Číslo smlouvy	Týká se	Protistrana	Název	Datum uzavření	Datum ukončení
10461099	AM	ČSOB Penzijní společnost	Dodatek č.3 ke Smlouvě o obhospodařování CP	30.12.2016	trvá
10305096	AM, BD, DV, FF, IR, NF, PL, PM, PP, QD, QP, QS, QT, RII, RM, RPF, SH, SICAVŘC, SVE, WA, ZO	ČSOB	Smlouva o využívání služby ČSOB Businessbanking 24	30.12.2016	trvá
10305097	AM, BD, DV, FF, IR, NF, PL, PM, PP, QD, QP, QS, QT, RII, RM, RPF, SH, SICAVŘC, SVE, WA, ZO	ČSOB	Smlouva o poskytování služby ČSOB el.bankovníctví-ČSOB businessbanking 24	30.12.2016	trvá
10305083	BD, DV, FF, IR, NF, PL, PM, PP, QD, QP, QS, QT, RII, RM, RPF, SH, SICAVŘC, SVE, WA, ZO	ČSOB	Smlouva o poskytování služby ČSOB el.bankovníctví-ČSOB businessbanking 24	16.12.2016	30.12.2016
10305084	AM, QT	ČSOB	Smlouva o běžném účtu (1066280433/0300 v PLN)	16.12.2016	trvá
10406085	AM, BD, DV, FF, IR, NF, PL, PM, PP, QD, QP, QS, QT, RII, RM, RPF, SH, SICAVŘC, SVE, WA, ZO	ČSOB	Dodatek č.21 ke Smlouvě o úvěru č.2693/11/00256	13.12.2016	trvá
10508082	AM	atopek Consulting, ČSOB Penzijní společnost	Amendment no.4 to the Contract for SAP System Suport & Maintenance	12.12.2016	trvá
10406080	AM	ČSOB, Hypoteční banka, Centrum Radlická, ČSOB Advisory, ČSOB Pojišťovna, ČSOB Penzijní společnost, ČMSS, Patria Finance, Patria Online, Patria IS	Smlouva o spolupráci v DPH skupině	9.12.2016	trvá
10305078	BD, DV, FF, IR, NF, PL, PM, PP, QD, QP, QS, QT, RII, RM, RPF, SH, SICAVŘC, SVE, WA, ZO	ČSOB	Smlouva o poskytování služby ČSOB el.bankovníctví-ČSOB businessbanking 24	7.12.2016	16.12.2016
10204077	AM	ČSOB Pojišťovna	Dodatek č.18 k pojistné smlouvě č.8038454313	5.12.2016	trvá
10305073	AM, WA	ČSOB	Smlouva o běžném účtu (1066279053/0300 v USD)	1.12.2016	trvá
10305074	AM, WA	ČSOB	Smlouva o běžném účtu (1066279133/0300 v EUR)	1.12.2016	trvá
10305075	AM, WA	ČSOB	Smlouva o běžném účtu (266237953/0300 v CZK)	1.12.2016	trvá
10406076	AM	ČSOB	Smlouva o obstarání směnek (FT/8375/16/1508	1.12.2016	trvá
10814072	AM, SICAVŘC	ČSOB	Smlouva o využívání služby ČSOB Businessbanking 24	18.11.2016	trvá
10204070	AM	ČSOB Pojišťovna	Dodatek č.17 k pojistné smlouvě č.8038454313	11.11.2016	trvá
10204068	AM	ČSOB Leasing	Smlouva o zprostředkování č.77771727	7.11.2016	trvá
10507067	AM	ČSOB	Dodatek č. 14 ke Smlouvě o podnájmu nebytových prostor č. 7100000677	31.10.2016	trvá
10713066	AM, DL, PV, RA, VY	ČSOB SK	název Dodatok č.7 k Zmluve o poskytování služby ČSOB elektronického bankovníctva ČSOB Multicash 24	27.10.2016	trvá

Číslo smlouvy	Týká se	Protistrana	Název	Datum uzavření	Datum ukončení
10305064	AM, BD, DV, FF, IR, NF, PL, PM, PP, QD, QP, QS, QT, RII, RM, RPF, SH, SICAVŘC, SVE, ZO	ČSOB	Smlouva o využívání služby ČSOB Businessbanking 24	19.10.2016	30.12.2016
10305063	AM, BD, DV, FF, IR, NF, PL, PM, PP, QD, QP, QS, QT, RII, RM, RPF, SH, SICAVŘC, SVE, ZO	ČSOB	Smlouva o poskytování služby ČSOBV el.bankovníctví ČSOB businessbanking 24	18.10.2016	07.12.2016
10406061	AM, BD, DV, FF, IR, NF, PL, PM, PP, QD, QP, QS, QT, RII, RM, RPF, SH, SICAVŘC, SVE, ZO	ČSOB	název Dodatek č. 5 ke Smlouvě o poskytování služeb vypořádání a správy cenných papírů	30.9.2016	trvá
10406062	AM, BD, DV, FF, IR, NF, PL, PM, PP, QD, QP, QS, QT, RII, RM, RPF, SH, SICAVŘC, SVE, ZO	ČSOB	název Dohoda týkající se režimu opatrování aktiv v souvislosti se smlouvou o poskytování služeb vypořádání a správy CP	30.9.2016	trvá
10508060	AM, BD, DV, FF, IR, NF, PL, PM, PP, QD, QP, QS, QT, RII, RM, RPF, SH, SICAVŘC, SVE, ZO	Zatopek Consulting, ČSOB Penzijní společnost	Amendment no.3 to the Contract for SAP System Suport & Maintenance	26.9.2016	trvá
10406047	AM, BD, DV, FF, IR, NF, PL, PM, PP, QD, QP, QS, QT, RII, RM, RPF, SH, SICAVŘC, SVE, ZO	ČSOB	Dodatek č.20 ke Smlouvě o úvěru č.2693/11/00256	21.9.2016	trvá
10305059	AM, BD, DV, FF, IR, NF, PL, PM, PP, QD, QP, QS, QT, RII, RM, RPF, SH, SICAVŘC, SVE, ZO	ČSOB	Smlouva o využívání služby ČSOB Businessbanking 24	1.9.2016	19.10.2016
10305057	AM, BD, DV, FF, IR, NF, PL, PM, PP, QD, QP, QS, QT, RII, RM, RPF, SH, SICAVŘC, SVE, ZO	ČSOB	Smlouva o poskytování služby ČSOBV el.bankovníctví ČSOB businessbanking 24	23.8.2016	18.10.2016
10305058	AM, BD, DV, FF, IR, NF, PL, PM, PP, QD, QP, QS, QT, RII, RM, RPF, SH, SICAVŘC, SVE, ZO	ČSOB	Smlouva o využívání služby ČSOB Businessbanking 24	23.8.2016	01.09.2016
10406044	AM, QT	ČSOB	Depozitářská smlouva	18.8.2016	trvá
10204045	AM	ČSOB Pojišťovna	Dodatek č.16 k pojistné smlouvě č.8038454313	9.8.2016	trvá
10204050	AM	ČSOB Pojišťovna	Pojištění odpovědnosti za škodu způsobenou provozem vozidla č. 15910162 (5AR8155)	9.8.2016	trvá
10406041	AM, BD, DV, FF, IR, NF, PL, PM, PP, QD, QP, QS, QT, RII, RM, RPF, SH, SICAVŘC, SVE, ZO	ČSOB	Dodatek č.5 k Depozitářské smlouvě	25.7.2016	trvá

Číslo smlouvy	Týká se	Protistrana	Název	Datum uzavření	Datum ukončení
10406039	AM, BD, DV, FF, IR, NF, PL, PM, PP, QD, QP, QS, QT, RII, RM, RPF, SH, SICAVŘC, SVE, ZO	ČSOB	Dodatek č.19 ke Smlouvě o úvěru č.2693/11/00256	1.7.2016	trvá
10305038	AM, BD, DV, FF, IR, NF, PL, PM, PP, QD, QP, QS, QT, RII, RM, RPF, SH, SICAVŘC, SVE, ZO	ČSOB	Smlouva o poskytování služby ČSOB elektronického bankovníctví - ČSOB Businessbanking 24	1.7.2016	23.08.2016
10305052	AM, BD, DV, FF, IR, NF, PL, PM, PP, QD, QP, QS, QT, RII, RM, RPF, SH, SICAVŘC, SVE, ZO	ČSOB	Smlouva o využívání služby ČSOB Businessbanking 24	1.7.2016	23.08.2016
10305036	AM, QS	ČSOB	Smlouva o běžném účtu (256047/0300 v USD)	30.6.2016	trvá
10305037	AM, QS	ČSOB	Smlouva o běžném účtu (256303/0300 v EUR)	30.6.2016	trvá
10406033	AM, QS	ČSOB	Depozitářská smlouva	30.6.2016	trvá
10507035	AM	ČSOB	Dodatek č.6 ke Smlouvě o nájmu movitých věcí č.7100000944	29.6.2016	trvá
10305034	AM, QS	ČSOB	Smlouva o běžném účtu (256026/0300 v CZK)	29.6.2016	trvá
10103056	AM, BD, DV, FF, IR, NF, PL, PM, PP, QD, QP, QS, QT, RII, RM, RPF, SH, SICAVŘC, SVE, ZO	Patria Finance	Dodatek č.8 ke Smlouvě o obstarání koupě a prodeje cenných papírů a jiných investičních cenných papírů	17.6.2016	trvá
10406029	AM	ČSOB	Smlouva o mlčenlivosti a ochraně informací	17.6.2016	trvá
10305027	AM, BD, DV, FF, IR, NF, PL, PM, PP, QD, QP, RII, RM, RPF, SH, SICAVŘC, SVE, ZO	ČSOB	Smlouva o poskytování služby ČSOB elektronického bankovníctví - ČSOB Businessbanking 24	9.6.2016	01.07.2016
10305051	AM, BD, DV, FF, IR, NF, PL, PM, PP, QD, QP, QS, QT, RII, RM, RPF, SH, SICAVŘC, SVE, ZO	ČSOB	Smlouva o využívání služby ČSOB Businessbanking 24	9.6.2016	01.07.2016
10461026	AM	KBC Asset Management NV	Investment Advisory Agreement	6.6.2016	trvá
10406024	AM, BD, DV, FF, IR, NF, PL, PM, PP, QD, QP, QS, QT, RII, RM, RPF, SH, SICAVŘC, SVE, ZO	ČSOB	Dodatek č.18 ke Smlouvě o úvěru č.2693/11/00256	11.5.2016	trvá
10713023	AM, EK	ČSOB SK	Dohoda o ukončení Zmluvy o vkladovom účte (1423217070/1111)	6.5.2016	06.05.2016
10406022	AM, BD, DV, FF, IR, NF, PL, PM, PP, QD, QP, QS, QT, RII, RM, RPF, SH, SICAVŘC, SVE, ZO	ČSOB	Dodatek č.17 ke Smlouvě o úvěru č.2693/11/00256	15.4.2016	trvá

Číslo smlouvy	Týká se	Protistrana	Název	Datum uzavření	Datum ukončení
10406020	AM	ČSOB	Smlouva o mlčenlivosti a ochraně důvěrných informací	11.4.2016	trvá
10507018	AM	ČSOB	Dodatek č. 13 ke Smlouvě o podnájmu nebytových prostor č. 7100000677	31.3.2016	trvá
10406054	AM, BD, DV, FF, IR, NF, PL, PM, PP, QD, QP, QS, QT, RII, RM, RPF, SH, SICAVŘC, SVE, ZO	ČSOB	Dodatek č.4 k Depozitářské smlouvě	22.3.2016	trvá
10204016	AM	ČSOB Advisory	Smlouva o subdodávce poradenských služeb	2.3.2016	trvá
10713013	AM, DM	ČSOB SK	Zmluva o vkladovom účtě(02209150/7500 v USD)	4.2.2016	trvá
10713014	AM, VY	ČSOB SK	Zmluva o vkladovom účtě(02209136/7500 vUSD)	4.2.2016	trvá
10713007	AM, PV	ČSOB SK	Zmluva o vkladovom účtě (02209112/7500 v EUR)	1.2.2016	trvá
10713008	AM, RA	ČSOB SK	Zmluva o vkladovom účtě (02209114/7500 v EUR)	1.2.2016	trvá
10713010	AM, VY	ČSOB SK	Zmluva o vkladovom účtě(02209116/7500 v EUR)	1.2.2016	trvá
10713011	AM, DM	ČSOB SK	Zmluva o vkladovom účtě(02209130/7500 v EUR)	1.2.2016	trvá
10713012	AM, EK	ČSOB SK	Zmluva o vkladovom účtě(02209201/7500 v EUR)	1.2.2016	trvá
10204006	AM	ČSOB Pojišťovna	Dodatek č.15 k pojistné smlouvě č.8038454313	29.1.2016	trvá
10713005	AM, RA	ČSOB SK	Zmluva o běžnom účtě (02209006/7500 v USD)	27.1.2016	trvá
10204004	AM	ČSOB Pojišťovna	Pojištění odpovědnosti za škodu způsobenou provozem vozidla č. 15910162 (AB4875)	25.1.2016	trvá
10610009	AM	ČSOB	Kupní smlouva	12.1.2016	30.01.2016
10406002	AM, BD, DV, FF, IR, NF, PL, PM, PP, QD, QP, QS, QT, RII, RM, RPF, SH, SICAVŘC, SVE, ZO	ČSOB	Dodatek č.16 ke Smlouvě o úvěru č.2693/11/00256	6.1.2016	trvá
10610001	AM	ČSOB	Kupní smlouva	4.1.2016	31.01.2016
10406093	AM	ČSOB	Prováděcí smlouva	31.12.2015	trvá
10406086	AM	ČSOB	Dodatek č.2 ke Smlouvě o spolupráci v oblasti správy aktiv (14000032)	30.12.2015	trvá
10461091	AM	ČSOB, ČMSS Hypoteční banka, ČSOB Lesing, ČSOB Leasing pojišťovací makléř, ČSOB Factoring, ČSOB Advisory, ČSOB Penzijní společnost, ČSOB Pojišťovna, Patria Online, Patria Finance, Patria Corporate Finance, ČSOB Property Fund, Merrion Properties, Centrum Radlice, Radlice Rozvojová	NON-Disclosure Agreement	17.12.2015	trvá

Číslo smlouvy	Týká se	Protistrana	Název	Datum uzavření	Datum ukončení
10406088	AM, BD, DV, FF, IR, NF, PL, PM, PP, QD, QP, RII, RM, RPF, SH, SICAVŘC, SVE, ZO	ČSOB	Dodatek č.1 ke Smlouvě o distribuci podílových listů a souvisejících činnostech (14000043)	16.12.2015	trvá
10305072	AM	ČSOB	Smlouva o vydání platební karty (k účtu 166755323)	23.11.2015	trvá
10305070	AM, RII	ČSOB	Smlouva o běžném účtu (256143/0300 v DKK)	12.11.2015	trvá
10305071	AM, RII	ČSOB	Smlouva o běžném účtu (256074/0300 v CHF)	12.11.2015	trvá
10305069	AM, BD, DV, FF, IR, NF, PL, PM, PP, QD, QP, RII, RM, RPF, SH, SICAVŘC, SVE, ZO	ČSOB	Smlouva o využívání služby ČSOB Businessbanking 24	11.11.2015	09.06.2016
10406066	AM	ČSOB	Prováděcí smlouva (15000033)	2.11.2015	trvá
10461063	AM	ČSOB Pojišťovna	Dohoda o podmínkách umístění prostředků technických rezerv investičního životního pojištění	1.10.2015	trvá
10204061	AM	ČSOB Pojišťovna	Dodatek č.14 k pojistné smlouvě č.8038454313	25.9.2015	trvá
10406056	AM	ČSOB	Dodatek č.1 ke Smlouvě o spolupráci v oblasti správy aktiv (14000032)	25.8.2015	trvá
10406051	AM, BD, DV, FF, IR, NF, PL, PM, PP, QD, QP, RII, RM, RPF, SH, SICAVŘC, SVE, ZO	ČSOB	Dodatek č. 4 ke Smlouvě o poskytování služeb vypořádání a správy cenných papírů	3.8.2015	trvá
10406049	AM, BD, DV, FF, IR, NF, PL, PM, PP, QD, QP, RII, RM, RPF, SH, SVE, ZO	ČSOB	Dodatek č.14 ke Smlouvě o úvěru č.2693/11/00256	1.7.2015	trvá
10507046	AM	ČSOB	Dodatek č.5 ke Smlouvě o nájmu movitých věcí č.7100000944	22.6.2015	trvá
10815048	AM, RPF	ČSOB, Česká spořitelna	Dohoda o spolupráci	16.6.2015	trvá
90203090	AM	ČSOB Pojišťovna	Dodatek č.7 ke Smlouvě o obhospodařování CP	3.6.2015	trvá
10204089	AM	ČSOB Pojišťovna	Operační memorandum	3.6.2015	trvá
10507053	AM	ČSOB	Smlouva o podnájmu prostor sloužících k podnikání č.7100002298	3.6.2015	trvá
10204043	AM	ČSOB Pojišťovna	Dodatek č.13 k pojistné smlouvě č.8038454313	1.6.2015	trvá
10406037	AM, BD, DV, FF, IR, NF, PL, PM, PP, QD, QP, RII, RM, RPF, SH, SVE, ZO	ČSOB	Dodatek č. 3 ke Smlouvě o poskytování služeb vypořádání a správy cenných papírů	15.5.2015	trvá
10713036	AM, DL, EK, PV, RA, SA, VY	ČSOB SK	Dodatek č.6 k Zmluve o poskytování služby ČSOB elektronického bankovníctva ČSOB Multicash 24	14.5.2015	trvá

Číslo smlouvy	Týká se	Protistrana	Název	Datum uzavření	Datum ukončení
10406034	AM, BD, DV, FF, IR, NF, PL, PM, PP, QD, QP, RII, RM, RPF, SH, SVE, ZO	ČSOB	Dodatek č.13 ke Smlouvě o úvěru č.2693/11/00256	24.4.2015	trvá
10204033	AM	ČSOB Pojišťovna	Smlouva o spolupráci	23.4.2015	trvá
10406031	AM	ČSOB	Prováděcí smlouva č.15000006 uzavřená na základě Rámcové smlouvy o poskytování služeb	2.4.2015	trvá
10406028	AM, BD, DV, FF, IR, NF, PL, PM, PP, QD, QP, RII, RM, RPF, SH, SICAVŘC, SVE, ZO	ČSOB	Dodatek č.3 k Depozitářské smlouvě	11.3.2015	trvá
10204024	AM	ČSOB Pojišťovna	Dodatek č. 11k pojistné smlouvě č.8038454313	23.2.2015	trvá
10204023	AM	ČSOB Pojišťovna	Dodatek č.12 k pojistné smlouvě č.8038454313	23.2.2015	trvá
10461019	AM	KBC Asset Management SA	Agreement on the Placement of Securities	2.2.2015	trvá
10406016	AM, BD, DV, FF, IR, NF, PL, PM, PP, QD, QP, QS, QT, RII, RM, RPF, SH, SICAVŘC, SVE, ZO	ČSOB	Dodatek č.12 ke Smlouvě o úvěru č.2693/11/00256	30.1.2015	trvá
10406015	AM	ČSOB	Amendment Nr.4 to the Sub-Distribution agreement	30.1.2015	trvá
10406018	AM	ČSOB	Dohoda o účasti smluvních stran na soutěži na podporu prodeje	30.1.2015	trvá
10814013	AM, SICAVŘC	ČSOB	Smlouva o využívání služby ČSOB Businessbanking 24	23.1.2015	18.11.2016
10814014	AM, SICAVŘC	ČSOB	Smlouva o poskytování služby ČSOB elektronického bankovníctví - ČSOB Businessbanking 24 Smlouva o poskytování služby ČSOB elektronického bankovníctví - ČSOB businessbanking 24	23.1.2015	trvá
10305068	AM, BD, DV, FF, IR, NF, PL, PM, PP, QD, QP, RII, RM, RPF, SH, SICAVŘC, SVE, ZO	ČSOB	Smlouva o poskytování služby ČSOB elektronického bankovníctví - ČSOB Businessbanking 24	11.1.2015	09.06.2016
10305005	AM, ZO	ČSOB	Smlouva o běžném účtu (256358/0300 v RON)	5.1.2015	trvá
10406148	AM	ČSOB	Prováděcí smlouva (14000072) k Rámcové smlouvě o poskytování služeb	31.12.2014	trvá
10406126	AM, BD, DV, FF, IR, NF, PL, PM, PP, QD, QP, RII, RM, RPF, SH, SICAVŘC, SVE, ZO	ČSOB	Dodatek č.11 ke Smlouvě o úvěru č.2693/11/00256	29.12.2014	trvá
10305125	AM, DV	ČSOB	Smlouva o běžném účtu (256960/0300 v TRY)	22.12.2014	trvá

Číslo smlouvy	Týká se	Protistrana	Název	Datum uzavření	Datum ukončení
10305113	AM, PP	ČSOB	Smlouva o běžném účtu (256341/0300 v PLN)	17.12.2014	trvá
10305106	AM, PM	ČSOB	Smlouva o běžném účtu (256966/0300 v TRY)	10.12.2014	trvá
10305107	AM, PP	ČSOB	Smlouva o běžném účtu (256964/0300 v TRY)	10.12.2014	trvá
10305111	AM, PL	ČSOB	Smlouva o běžném účtu (256965/0300 v TRY)	10.12.2014	trvá
10508149	DL, DM, EK, EU, PR, PV, RA, SA, VY	Zatopek Consulting, ČSOB Penzijní společnost	Amendment no.2 to the Contract for SAP System Suport & Maintenance	9.12.2014	trvá
10305100	AM	ČSOB	Smlouva o běžném účtu (256530/0300 v USD)	3.12.2014	trvá
10305101	AM	ČSOB	Smlouva o běžném účtu (266171923/0300v CZK)	3.12.2014	trvá
10305102	AM	ČSOB	Smlouva o běžném účtu (256580/0300 v EUR)	3.12.2014	trvá
10305103	AM, QD	ČSOB	Smlouva o běžném účtu (256092/0300 v GBP)	2.12.2014	trvá
10204098	AM	ČSOB Pojišťovna	Dodatek č.10 pojistné smlouvy č.8038454313	28.11.2014	trvá
90203133	AM	ČSOB Pojišťovna	Dodatek č.6 ke Smlouvě o obhospodařování CP	25.11.2014	trvá
10406096	AM, BD, DV, FF, IR, NF, PL, PM, PP, QD, QP, RII, RM, RPF, SH, SICAVŘC, SVE, ZO	ČSOB	Smlouva o distribuci podílových listů a souvisejících činnostech (14000043)	18.11.2014	trvá
10406147	AM	ČSOB, Patria Finance	Smlouva o spolupráci (14000069)	18.11.2014	trvá
10103085	AM, BD, DV, FF, IR, NF, PL, PM, PP, QD, QP, RII, RM, RPF, SH, SVE, ZO	ČSOB	Rámcová smlouva o obchodování na finančním trhu	5.11.2014	trvá
10204092	AM	ČSOB Pojišťovna	Dodatek č.9 pojistné smlouvy č.8038454313	23.10.2014	trvá
10461091	AM	KBC Asset Management SA, KBC Fund Management Limited, K&H Investment Fund Management Private Ltd.,KBC Towarzystwo Funduszy Investycyjnych, a.s., Net fund Administration Sp.z o.o., KBC Asst Management NV	Service Level Agreement	22.10.2014	trvá
10204087	AM	ČSOB Pojišťovna	Dodatek č.8 pojistné smlouvy č.8038454313	7.10.2014	trvá
10461128	AM	ČSOB Penzijní společnost	Dodatek č.3 ke Smlouvě o obhospodařování CP	26.9.2014	trvá
10461151	AM	ČSOB Penzijní společnost	Dodatek č.4 ke Smlouvě o obhospodařování CP	26.9.2014	trvá
10406068	AM, BD, DV, FF, IR, NF, PL, PM, PP, RII, RM, SVE, ZO	ČSOB	Dodatek č.2 k Depozitářské smlouvě	22.9.2014	trvá
10305081	AM, SVE	ČSOB	Smlouva o běžném účtu (256359/0300, RON)	11.9.2014	trvá
10305082	AM, ZO	ČSOB	Smlouva o běžném účtu (256091/0300. GBP)	11.9.2014	trvá
10204067	AM	ČSOB Pojišťovna	Dodatek č.7 pojistné smlouvy č.8038454313	10.9.2014	trvá
10713066	AM, DL, EK, PV, RA, SA, VY	ČSOB SK	Dodatok č.5 k Zmluve o poskytování služby ČSOB el. bankovníctva ČSOB Multicash 24	8.9.2014	trvá

Číslo smlouvy	Týká se	Protistrana	Název	Datum uzavření	Datum ukončení
10406065	AM	ČSOB, ČSOB Penzijní společnost, Patria Corporate Finance, Patria Direct, ČSOB Advisory	Smlouva o mlčenlivosti a ochraně důvěrných informací	8.9.2014	trvá
10508080	AM	KBC Asset Management NV, KBC Towarzystwo Investycyjnych S.A.	Operating memorandum on Decalog Operation Services	1.9.2014	trvá
10461064	AM	KBC Asset Management NV, KBC Asset Management SA	Amendment Nr.2 of 31 August 2014 to the SUB-Investment Management Agreement	31.8.2014	trvá
10406063	AM, BD, DV, FF, IR, NF, RII, RM, SVE, ZO	ČSOB	Dodatek č.10 ke Smlouvě o úvěru č.2693/11/00256	26.8.2014	trvá
10305078	AM, RII	ČSOB	Smlouva o běžném účtu (256080/0300, GBP)	26.8.2014	trvá
10305069	AM, PP	ČSOB	Smlouva o běžném účtu (266160853/0300 v CZK)	15.8.2014	trvá
10305070	AM, PP	ČSOB	Smlouva o běžném účtu (256299/0300 v EUR)	15.8.2014	trvá
10305071	AM, PP	ČSOB	Smlouva o běžném účtu (256043/0300 v USD))	15.8.2014	trvá
10305072	AM, PM	ČSOB	Smlouva o běžném účtu (266161063/0300, CZK)	15.8.2014	trvá
10305073	AM, PM	ČSOB	Smlouva o běžném účtu (256301/0300, EUR)	15.8.2014	trvá
10305074	AM, PM	ČSOB	Smlouva o běžném účtu (256045/0300, USD)	15.8.2014	trvá
10305075	AM, PL	ČSOB	Smlouva o běžném účtu (266160933/0300, CZK)	15.8.2014	trvá
10305076	AM, PL	ČSOB	Smlouva o běžném účtu (256300/0300, EUR)	15.8.2014	trvá
10305077	AM, PL	ČSOB	Smlouva o běžném účtu (256044/0300, USD)	15.8.2014	trvá
10461153	AM	ČSOB Penzijní společnost	Dodatek č.2 ke Smlouvě o obhospodařování CP	1.8.2014	trvá
10461154	AM	ČSOB Penzijní společnost	Dodatek č.2 ke Smlouvě o obhospodařování CP	1.8.2014	trvá
10507061	AM	ČSOB	Dodatek č. 12 ke Smlouvě o podnájmu nebytových prostor č. 7100000677	31.7.2014	trvá
10406056	AM, BD, DV, FF, IR, NF, RII, RM, SVE, ZO	ČSOB	Dodatek č. 1 k Depozitářské smlouvě	21.7.2014	trvá
10406057	AM, SH	ČSOB	Depozitářská smlouva	21.7.2014	trvá
10406058	AM, QD	ČSOB	Depozitářská smlouva	21.7.2014	trvá
10406055	AM, BD, DV, FF, IR, NF, QD, QP, RII, RM, SH, SICAVŘC, SVE, ZO	ČSOB	Dodatek č. 2 ke Smlouvě o poskytování služeb vypořádání a správy cenných papírů	2.7.2014	trvá
10406051	AM	ČSOB	Rámcová smlouva č. 0512/14/00256	30.6.2014	trvá
10406054	AM	ČSOB	Smlouva o spolupráci v oblasti správy aktiv (14000032)	30.6.2014	trvá
10406053	AM, RPF, SICAVŘC	ČSOB	Depozitářská smlouva	25.6.2014	trvá
10406029	AM	ČSOB	Dohoda	14.5.2014	trvá

Číslo smlouvy	Týká se	Protistrana	Název	Datum uzavření	Datum ukončení
10713028	AM, DL, EK, PV, RA, SA, VY	ČSOB SK	Dodatok č.4 k Zmluve o poskytovaní služby ČSOB el. bankovníctva ČSOB Multicash 24	6.5.2014	trvá
10461042	AM	ČSOB, KBC Fund Management Limited	Agreement on Marketing Services	1.5.2014	trvá
10406025	AM	ČSOB, ČSOB Penzijní společnost, UniCredit Bank	Operační memorandum	24.4.2014	trvá
10406024	AM, BD, DV, FF, IR, NF, QD, QP, RII, RM, SH, SICAVŘC, SVE, ZO	ČSOB	Dodatek č.9 ke Smlouvě o úvěru č.2693/11/00256	22.4.2014	trvá
10508022	AM	Zatopek Consulting, ČSOB Penzijní společnost, ČSOB Poist'ovna	Amendment no.1 to the Contract for SAP System Suport & Maintenance	9.4.2014	trvá
10305019	AM	ČSOB	Smlouva o běžném účtu (5957281/0300 v EUR)	8.4.2014	trvá
10305020	AM	ČSOB	Smlouva o běžném účtu (5957032/0300 v USD)	8.4.2014	trvá
10305021	AM	ČSOB	Smlouva o běžném účtu (117560263/0300 v CZK)	8.4.2014	trvá
10305018	AM, ZO	ČSOB	Smlouva o běžném účtu (2569633/0300 v TRY)	4.4.2014	trvá
10461152	AM	ČSOB Penzijní společnost	Dodatek č.1 ke Smlouvě o obhospodařování CP	3.4.2014	trvá
10305016	AM, DV	ČSOB	Smlouva o běžném účtu (256340/0300 v PLN)	3.4.2014	trvá
10305017	AM, DV	ČSOB	Smlouva o běžném účtu (256123/0300 v JPY)	3.4.2014	trvá
10204015	AM	ČSOB Pojišťovna	Dodatek č.6 pojistné smlouvy č.8038454313	1.4.2014	trvá
10406014	AM	ČSOB	Amendment Nr.3 to the Sub-Distribution agreement	1.4.2014	trvá
10507041	AM	ČSOB	Dodatek č. 11 ke Smlouvě o podnájmu nebytových prostor č. 7100000677	31.3.2014	trvá
10305012	AM, DV	ČSOB	Smlouva o běžném účtu (256042/0300 v USD)	19.3.2014	trvá
10305010	AM, DV	ČSOB	Smlouva o běžném účtu (256041/0300 v USD)	11.3.2014	trvá
10406011	AM	ČSOB	Rámcová smlouva o poskytování služeb (14000015)	11.3.2014	trvá
10305006	AM, DV	ČSOB	Smlouva o běžném účtu (256296/0300, EUR)	28.2.2014	trvá
10204039	AM	ČSOB Pojišťovna	Dodatek č.5 pojistné smlouvy č.8038454313	27.2.2014	trvá
10305007	AM, DV	ČSOB	Smlouva o běžném účtu (266152183/0300, CZK)	3.2.2014	trvá
10461036	AM	KBC Fund Management Limited	Amendment Nr.2 to the Investment Advisory Agreement	31.1.2014	trvá
10406009	AM, BD, DV, FF, IR, NF, PL, PM, PP, QD, QP, RII, RM, RPF, SH, SICAVŘC, SVE, ZO	ČSOB	Depozitářská smlouva	22.1.2014	trvá
10610034	AM	KBC Asset Management SA	Amendment Nr.3 to the Global disttribution agreement	21.1.2014	trvá
10406008	AM	ČSOB	Smlouva o poskytování služeb klientské akceptace	1.1.2014	trvá
10461197	AM	ČSOB Penzijní společnost	Dodatek č.2 ke Smlouvě o obhospodařování CP	31.12.2013	trvá

Číslo smlouvy	Týká se	Protistrana	Název	Datum uzavření	Datum ukončení
10406192	AM, BD, FF, IR, NF, QD, QP, RII, RM, SH, SVE, ZO	ČSOB	Dodatek č.8 ke Smlouvě o úvěru č.2693/11/00256	18.12.2013	trvá
10713201	AM	ČSOB Poišťovňa SK	Dodatek č.1 ke Smlouvě o obhospodařování CP	9.12.2013	trvá
10461200	AM	ČSOB Penzijní společnost	Dodatek č.1 ke Smlouvě o obhospodařování CP	5.12.2013	trvá
10406141	AM, BD, FF, IR, NF, QD, QP, RII, RM, SH, SVE, ZO	ČSOB	Dodatek č.7 ke Smlouvě o úvěru č.2693/11/00256	18.11.2013	trvá
10406138	AM, BD, FF, IR, NF, QD, QP, RII, RM, SH, SVE, ZO	ČSOB	Dodatek č. 1 ke Smlouvě o poskytování služeb vypořádání a správy cenných papírů	13.11.2013	trvá
10406137	AM, QP	ČSOB	Depozitářská smlouva	13.11.2013	trvá
10305174	AM, QD	ČSOB	Smlouva o běžném účtu (256216/0300 v AUD)	7.11.2013	trvá
10305175	AM, QP	ČSOB	Smlouva o běžném účtu (256295/0300 v EUR)	7.11.2013	trvá
10305176	AM, QP	ČSOB	Smlouva o běžném účtu (266147173/0300 v CZK)	7.11.2013	trvá
10508135	AM	KBC Group NV	Service Level Agreement for Application SAP R3	1.11.2013	trvá
10713134	AM, DL, DM, EK, EU, PR, PV, RA, SA, VY	ČSOB SK	Dodatok č.3 k Zmluve o poskytování služby ČSOB elektronického bankovníctva ČSOB MultiCash 24	31.10.2013	trvá
10305165	AM, QD	ČSOB	Smlouva o běžném účtu (256293/0300 v EUR)	4.10.2013	trvá
10305166	AM, QD	ČSOB	Smlouva o běžném účtu (256294/0300 v EUR)	4.10.2013	trvá
10305167	AM, QD	ČSOB	Smlouva o běžném účtu (256040/0300 v USD)	4.10.2013	trvá
10507132	AM	ČSOB	Dodatek č. 10 ke Smlouvě o podnájmu nebytových prostor č. 7100000677	30.9.2013	trvá
10461131	AM	KBC Fund Management, Limited	Amendment Nr.1 to the Investment Advisory Agreement	30.9.2013	trvá
10305157	AM, QD	ČSOB	Smlouva o běžném účtu (266145733/0300 v CZK)	26.9.2013	trvá
10305158	AM, QD	ČSOB	Smlouva o běžném účtu (266145813/0300 v CZK)	26.9.2013	trvá
10305159	AM, QD	ČSOB	Smlouva o běžném účtu (256291/0300 v EUR)	26.9.2013	trvá
10305160	AM, QD	ČSOB	Smlouva o běžném účtu (256168/0300 v SEK)	26.9.2013	trvá
10305161	AM, QD	ČSOB	Smlouva o běžném účtu (256039/0300 v USD)	26.9.2013	trvá
10305162	AM, QD	ČSOB	Smlouva o běžném účtu (266145653/0300 v CZK)	26.9.2013	trvá
10305155	AM	ČSOB	Smlouva o běžném účtu (166810193/0300 v CZK)	13.9.2013	trvá
10305156	AM	ČSOB	Smlouva o běžném účtu (166755323/0300 v CZK)	13.9.2013	trvá
10713154	AM, DL, DM, EK, EU, PR, PV, RA, SA, VY	ČSOB SK	Dohoda o uplatnění EMIR pravidel	13.9.2013	trvá
10305109	AM	ČSOB	Dohoda o aktivaci služeb ČSOB elektronické bankovníctví	12.9.2013	trvá
10406087	AM	ČSOB	Dohoda o mlčenlivosti	29.8.2013	trvá

Číslo smlouvy	Týká se	Protistrana	Název	Datum uzavření	Datum ukončení
10406108	AM, BD, FF, IR, NF, RII, RM, SH, SVE, ZO	ČSOB	Dodatek č.6 ke Smlouvě o úvěru č.2693/11/00256	15.8.2013	trvá
10305106	IR, AM	ČSOB	Smlouva o běžném účtu (256033/0300 USD)	14.8.2013	trvá
10305107	IR, AM	ČSOB	Smlouva o běžném účtu (256290/0300 EUR)	14.8.2013	trvá
10406129	AM	KBC Fund Management Limited	Side Agreement to Agreement on Marketing Services	8.8.2013	trvá
10461196	AM	ČSOB Penzijní společnost	Dodatek č.1 ke Smlouvě o obhospodařování CP	27.6.2013	trvá
10461084	AM	KBC Fund Management Limited	Investment Advisory Agreement	10.6.2013	trvá
10406127	AM	ČSOB	Prováděcí smlouva č.1 Auditní práce a služby, Dodatek č.2	3.6.2013	trvá
10713126	AM, DL, DM, EK, EU, PR, PV, RA, SA, VY	ČSOB SK	Rámcová zmluva o obchodování na finančních trzích č.FT/6942/13/8166	3.6.2013	trvá
10713120	AM, PV	ČSOB SK	Dodatek č.1 ke Zmluve o Vkladovom účtē s běžným účtom (02209112/7500 v EUR)	1.6.2013	trvá
10713122	AM, EU	ČSOB SK	Dodatek č.1 k Zmluve o vkladovom účtē s běžným účtom (02209304/7500 v EUR)	1.6.2013	trvá
10713121	AM, VY	ČSOB SK	Dodatek č.1 k Zmluve o vkladovom účtē s běžným účtom (02209116/7500 v EUR)	1.6.2013	trvá
10713124	AM, EK	ČSOB SK	Dodatek č.1 k Zmluve o vkladovom účtē s běžným účtom (02209201/7500 v EUR)	1.6.2013	trvá
10713123	AM, RA	ČSOB SK	Dodatek č.1 k Zmluve o vkladovom účtē s běžným účtom (02209114/7500 v EUR)	1.6.2013	trvá
10713128	AM, DM	ČSOB SK	Dodatek č.1 k Zmluve o vkladovom účtē s běžným účtom (02209008/7500 v EUR)	1.6.2013	trvá
10713125	AM, PR	ČSOB SK	Dodatek č.1 k Zmluve o vkladovom účtē s běžným účtom (02209113/7500 v EUR)	1.6.2013	trvá
10713119	AM, DL, DM, EK, EU, PR, PV, RA, SA, VY	ČSOB SK	Dodatek č.2 ke Zmluve o poskytování služby ČSOB elektronického bankovníctva ČSOB MultiCash 24	27.5.2013	trvá
10610081	AM	KBC Asset Management SA	Amendment Nr.2 to the Global distribution agreement	15.5.2013	trvá
10508078	AM	KBC Group NV	Service Level Agreement for Desktop Environment AM	1.5.2013	trvá
10508079	AM	KBC Group NV	Service Level Agreement for Remote Office AM	1.5.2013	trvá
10508092	AM	KBC Group NV	Service Level Agreement for Service Management S1 AM	1.5.2013	trvá

Číslo smlouvy	Týká se	Protistrana	Název	Datum uzavření	Datum ukončení
10508093	AM	KBC Group NV	Service Level Agreement for Application Capitol AM	1.5.2013	trvá
10406077	AM	ČSOB	Dohoda o zásadách spolupráce mezi interním auditem ČSOB a compliance ČSOB AMIS	23.4.2013	trvá
10508085	AM	Zatopek Consulting, ČSOB Penzijní společnost, ČSOB Poistovna SK	Contract for SAP System Suport & Maintenance	1.4.2013	trvá
10507091	AM	ČSOB	Dodatek č. 9 ke Smlouvě o podnájmu nebytových prostor č. 7100000677	29.3.2013	trvá
10406083	AM	ČSOB	Amendment Nr.2 to the Sub-Distribution agreement	15.3.2013	trvá
10713014	AM, DL, DM, EK, EU, PR, PV, RA, SA, VY	ČSOB SK	Dodatek č.1 k Zmluve o poskytování služby ČSOB elektronického bankovníctva ČSOB MultiCash 24	11.3.2013	trvá
10305069	AM	ČSOB	Smlouva o běžném účtu (266134823/0300 v CZK)	4.3.2013	trvá
10406082	AM	ČSOB	Amendment Nr.1 to the Sub-Distribution agreement	1.3.2013	trvá
10610080	AM	KBC Asset Management SA	Amendment Nr.1 to the Global distribution agreement	28.2.2013	trvá
10713016	AM	ČSOB SK	Zmluva o běžnom účtě (02228012/7500 v EUR)	21.2.2013	trvá
90514144	AM	ČSOB	Dodatek č.1 ke Smlouvě o běžném účtu	11.2.2013	trvá
90514145	AM	ČSOB	Dodatek č.1 ke Smlouvě o běžním účtu	11.2.2013	trvá
90514148	AM	ČSOB	dodatek č.1 ke Smlouvě o běžném účtu	11.2.2013	trvá
90514147	AM	ČSOB	Dodatek č.1 ke Smlouvě o běžném účtu	11.2.2013	trvá
90514156	AM	ČSOB	Dodatek č.1 ke Smlouvě o běžném účtu	11.2.2013	trvá
90514149	AM	ČSOB	Dodatek č.1 ke Smlouvě o běžném účtu	11.2.2013	trvá
90514151	AM	ČSOB	Dodatek č.1 ke Smlouvě o běžném účtu	11.2.2013	trvá
90514152	AM	ČSOB	Dodatek č.1 ke Smlouvě o běžném účtu	11.2.2013	trvá
90514150	AM	ČSOB	Dodatek č.1 ke Smlouvě o běžném účtu	11.2.2013	trvá
10713007	AM	ČSOB SK	Agreement on Distribution and Entrustment of activities	31.1.2013	trvá
10713008	AM, DL, DM, EK, EU, PR, PV, RA, SA, VY	ČSOB SK	Dodatek č.1 ke Zmluve o spolupráci pri vedeni registra emitentazaknihovaných podielových listov	30.1.2013	trvá
10461195	AM	ČSOB Penzijní společnost	Smlouva o obhospodařování CP	2.1.2013	trvá
10712020	AM, SA	ČSOB SK	Zmluva o běžnom účtě (02209040/7500 v USD)	2.1.2013	trvá
10713015	AM, PV	ČSOB SK	Zmluva o běžnom účtě (02209012/7500 v EUR)	2.1.2013	trvá
10713018	AM, DM	ČSOB SK	Zmluva o běžnom účtě (02209048/7500 v USD)	2.1.2013	trvá
10713019	AM, DM	ČSOB SK	Zmluva o běžnom účtě (02209028/7500 v EUR)	2.1.2013	trvá
10713021	AM, SA	ČSOB SK	Zmluva o běžnom účtě (02209129/7500 v JPY)	2.1.2013	trvá

Číslo smlouvy	Týká se	Protistrana	Název	Datum uzavření	Datum ukončení
10713022	AM, SA	ČSOB SK	Zmluva o běžnom účte (02209303/7500 v EUR)	2.1.2013	trvá
10713023	AM, SA	ČSOB SK	Zmluva o běžnom účte (02209298/7500 v EUR)	2.1.2013	trvá
10713024	AM, SA	ČSOB SK	Zmluva o běžnom účte (02209293/7500 v EUR)	2.1.2013	trvá
10713026	AM, DL	ČSOB SK	Zmluva o běžnom účte (02209345/7500 v PLN)	2.1.2013	trvá
10713027	AM, DL	ČSOB SK	Zmluva o běžnom účte (02209333/7500 v HUF)	2.1.2013	trvá
10713040	AM, RA	ČSOB SK	Zmluva o běžnom účte (02209914/7500 v CZK)	2.1.2013	trvá
10713041	AM, RA	ČSOB SK	Zmluva o běžnom účte (02209085/7500 v GBP)	2.1.2013	trvá
10713042	AM, RA	ČSOB SK	Zmluva o běžnom účte (02209332/7500 v HUF)	2.1.2013	trvá
10713043	AM, RA	ČSOB SK	Zmluva o běžnom účte (02209124/7500 v JPY)	2.1.2013	trvá
10713044	AM, RA	ČSOB SK	Zmluva o běžnom účte (02209014/7500 v EUR)	2.1.2013	trvá
10713045	AM, RA	ČSOB SK	Zmluva o běžnom účte (02209347/7500 v PLN)	2.1.2013	trvá
10713046	AM, RA	ČSOB SK	Zmluva o běžnom účte (02209214/7500 v EUR)	2.1.2013	trvá
10713047	AM, RA	ČSOB SK	Zmluva o běžnom účte (02209034/7500 v USD)	2.1.2013	trvá
10713048	AM, VY	ČSOB SK	Zmluva o běžnom účte (02209125/7500 v USD)	2.1.2013	trvá
10713049	AM, VY	ČSOB SK	Zmluva o běžnom účte (02209346/7500 v PLN)	2.1.2013	trvá
10713050	AM, VY	ČSOB SK	Zmluva o běžnom účte (02209015/7500 v EUR)	2.1.2013	trvá
10713051	AM, VY	ČSOB SK	Zmluva o běžnom účte (02209141/7500 v EUR)	2.1.2013	trvá
10713052	AM, VY	ČSOB SK	Zmluva o běžnom účte (02209215/7500 v EUR)	2.1.2013	trvá
10713053	AM, VY	ČSOB SK	Zmluva o běžnom účte (02209915/7500 v CZK)	2.1.2013	trvá
10713054	AM, VY	ČSOB SK	Zmluva o běžnom účte (02209036/7500 v USD)	2.1.2013	trvá
10713055	AM, DL	ČSOB SK	Zmluva o běžnom účte (02209290/7500 v EUR)	2.1.2013	trvá
10713056	AM, DL	ČSOB SK	Zmluva o běžnom účte (02209300/7500 v EUR)	2.1.2013	trvá
10713057	AM, DL	ČSOB SK	Zmluva o běžnom účte (02209294/7500 v EUR)	2.1.2013	trvá
10713058	AM, DL	ČSOB SK	Zmluva o běžnom účte (02209050/7500 v USD)	2.1.2013	trvá
10713059	AM, EK	ČSOB SK	Zmluva o běžnom účte (02209221/7500 v EUR)	2.1.2013	trvá
10713060	AM, EK	ČSOB SK	Zmluva o běžnom účte (02209291/7500 v EUR)	2.1.2013	trvá
10713061	AM, EK	ČSOB SK	Zmluva o běžnom účte (02209295/7500 v EUR)	2.1.2013	trvá
10713062	AM, EU	ČSOB SK	Zmluva o běžnom účte (02209902/7500 v CZK)	2.1.2013	trvá
10713063	AM, RA	ČSOB SK	Zmluva o běžnom účte (02209151/7500 v EUR)	2.1.2013	trvá
10713111	AM, PV	ČSOB SK	Zmluva o vkladovom účtě s běžným účtom (02209112/7500 v EUR)	2.1.2013	trvá
10713112	AM, EU	ČSOB SK	Zmluva o vkladovom účtě s běžným účtom (02209304/7500 v EUR)	2.1.2013	trvá
10713113	AM, VY	ČSOB SK	Zmluva o vkladovom účtě s běžným účtom (02209116/7500 v EUR)	2.1.2013	trvá

Číslo smlouvy	Týká se	Protistrana	Název	Datum uzavření	Datum ukončení
10713114	AM, EK	ČSOB SK	Zmluva o vkladovom účtě s běžným účtom (02209201/7500 v EUR)	2.1.2013	trvá
10713115	AM, RA	ČSOB SK	Zmluva o vkladovom účtě s běžným účtom (02209114/7500 v EUR)	2.1.2013	trvá
10713116	AM, DM	ČSOB SK	Zmluva o vkladovom účtě s běžným účtom (02209008/7500 v EUR)	2.1.2013	trvá
10713117	AM, PR	ČSOB SK	Zmluva o vkladovom účtě s běžným účtom (02209113/7500 v EUR)	2.1.2013	trvá
10713194	AM	ČSOB Poišťovňa SK	Smlouva o obhospodařování CP	2.1.2013	trvá
10406066	AM	ČSOB	Smlouva o spolupráci č.9201300161	1.1.2013	trvá
10461198	AM	ČSOB Penzijní společnost	Smlouva o obhospodařování CP	1.1.2013	trvá
10461199	AM	ČSOB Penzijní společnost	Smlouva o obhospodařování CP	1.1.2013	trvá
10508096	AM	KBC Group NV	ITC Services Frame Agreement	1.1.2013	trvá
10508097	AM	KBC Group NV	Implementation Procedure for Management of ICT Outsourcing	1.1.2013	trvá
10508098	AM	KBC Group NV	Implementation Procedure for Business Continuity Management	1.1.2013	trvá
10508099	AM	KBC Group NV	Implementation Procedure for Financial Process	1.1.2013	trvá
10508100	AM	KBC Group NV	Implementation for Service Level management	1.1.2013	trvá
10713060	AM	ČSOB SK	Agreement on Distribution and Entrustment of Activities	31.12.2012	trvá
10713080	AM, DL, DM, EK, EU, PR, PV, RA, SA, VY	ČSOB SK	Zmluva o vypořádání obchodov s tuzemskými CP a ich správě	28.12.2012	trvá
10713081	AM, DL, DM, EK, EU, PR, PV, RA, SA, VY	ČSOB SK	Zmluva o vypořádání obchodov so zahraničnými CP a ich správě	28.12.2012	trvá
10713082	AM, DL, DM, EK, EU, PR, PV, RA, SA, VY	ČSOB SK	Depozitárska zmluva	28.12.2012	trvá
10713083	AM	ČSOB SK	Zmluva o spolupráci při vedení registra emitentazaknihovaných podielových listov	28.12.2012	trvá
10713086	AM	ČSOB SK	Zmluva o úschove listinných CP	28.12.2012	trvá
10713059	AM	KBC AM NV, Slovak Branch	Intragroup Services Agreement	27.12.2012	trvá
10406061	AM	ČSOB	Dodatek č.4 k Dohodě o zásadách spolupráce (SLA)	19.12.2012	
10713058	AM, DL, DM, EK, EU, PR, PV, RA, SA, VY	ČSOB SK	Zmluva o poskytování služby ČSOB elektronického bankovníctva ČSOB MultiCash 24	17.12.2012	trvá

Číslo smlouvy	Týká se	Protistrana	Název	Datum uzavření	Datum ukončení
10103069	AM, BD, FF, IR, NF, RII, RM, SH, SVE, ZO	Patria Finance	Dodatek č.7 ke Smlouvě o obstarání koupě a prodeje cenných papírů a jiných investičních cenných papírů	30.11.2012	trvá
10406052	AM, BD, FF, IR, NF, RII, RM, SH, SVE, ZO	ČSOB	Dodatek č.5 ke Smlouvě o úvěru č.2693/11/00256	29.11.2012	trvá
10461073	AM	KBC Asset Management NV, KBC Asset Management SA	Amendment of 1 November 2012 to the SUB-Investment Management Agreement	1.11.2012	trvá
10713037	AM, PR	ČSOB SK	Zmluva o běžnom účtě (2228010/7500 v GBP)	23.10.2012	trvá
10713038	AM	ČSOB SK	Zmluva o běžnom účtě 2228000/7500 v EUR	23.10.2012	trvá
10204036	AM	ČSOB Pojišťovna	Dodatek č.4 pojistné smlouvy č.8038454313	22.10.2012	trvá
10406035	AM, BD, FF, IR, NF, RII, RM, SH, SVE, ZO	ČSOB	Dodatek č.4 ke Smlouvě o úvěru č.2693/11/00256	18.10.2012	trvá
10508084	AM	ČSOB Poist'ovna, Zatopek Consulting	Contract for Upgrade of SAP System with Functionalities for ČSOB Poist'ovna	1.10.2012	trvá
10713057	AM	ČSOB SK	Zmluva o výmene informácií, mlčanlivosti a ochrane dôverných informácií a údajov	1.10.2012	trvá
10507015	AM	ČSOB	Dodatek č. 8 ke Smlouvě o podnájmu nebytových prostor č. 7100000677	27.9.2012	trvá
10508033	AM, BD, FF, IR, NF, RII, RM, SH, SVE, ZO	Zatopek Consulting, s.r.o., ČSOB Penzijní společnost	Contract for Upgrade of SAP System with ČSOB PF Functionalities	27.9.2012	trvá
10305028	AM, NF	ČSOB	Smlouva o běžném účtu (256034/0300 v USD)	6.9.2012	trvá
10507014	AM	ČSOB	Dodatek č. 7 ke Smlouvě o podnájmu nebytových prostor č. 7100000677	31.8.2012	trvá
10204026	AM	ČSOB	Smlouva o poskytování služeb v oblasti příjmu, evidence a odesílání elektronických zásilek č. 9201200494	3.8.2012	trvá
10508025	AM	KBC Asset Management NV	Amendment to the Operating Memorandum on Decalog Operation Services	18.7.2012	trvá
10507093	AM	ČSOB	Dodatek č.4 ke Smlouvě o nájmu movitých věcí č.7100000944	1.7.2012	trvá
10406068	AM	ČSOB	Service Agreement (No of contract in CSOB 12000028)	1.7.2012	trvá
10406021	AM	ČSOB	Prováděcí smlouva č.1 Auditní práce a služby, Dodatek č.1	29.6.2012	trvá
10610023	AM	KBC Asset Management SA	SUB-DISTRIBUTION AGREEMENT	29.6.2012	trvá
10713076	AM	ČSOB SK	Zmluva o investičnom poradenstve	29.6.2012	trvá

Číslo smlouvy	Týká se	Protistrana	Název	Datum uzavření	Datum ukončení
10406022	AM	ČSOB	Sub-Distribution Agreement	22.6.2012	trvá
10305032	AM, SH	ČSOB	Smlouva o běžném účtu (256089/0300 v GBP)	8.6.2012	trvá
10406066	AM, BD, FF, IR, NF, RII, RM, SH, SVE, ZO	ČSOB	Dodatek č.3 ke Komisionářská smlouvě	23.5.2012	trvá
10406067	BD, FF, IR, AM, NF, RII, RM, SH, SVE, ZO	ČSOB	Smlouva o uzavírání repo obchodů	23.5.2012	trvá
10406013	AM, BD, FF, IR, NF, RII, RM, SH, SVE, ZO	ČSOB	Dodatek č.3 ke Smlouvě o úvěru č.2693/11/00256	17.4.2012	trvá
10507012	AM	ČSOB	Dodatek č. 6 ke Smlouvě o podnájmu nebytových prostor č. 7100000677	30.3.2012	trvá
10204019	AM	ČSOB	Smlouva o spolupráci v oblasti public relations (ev.č.12000002)	30.3.2012	trvá
10406079	AM	ČSOB	Smlouva o uložení listinných CP- právnická osoba	5.3.2012	trvá
10406007	AM, BD, FF, IR, NF, RII, RM, SH, SVE, ZO	ČSOB	Dodatek č.2 ke Smlouvě o úvěru č.2693/11/00256	9.2.2012	trvá
10204087	AM	ČSOB Pojišťovna	Dodatek č.3 pojistné smlouvy č.8038454313	31.1.2012	trvá
10406005	AM, BD, FF, IR, NF, RII, RM, SH, SVE, ZO	ČSOB	Dodatek č.1 ke Smlouvě o úvěru č.2693/11/00256	19.1.2012	trvá
10507004	AM	ČSOB	Dodatek č. 5 ke Smlouvě o podnájmu nebytových prostor č. 7100000677	2.1.2012	trvá
10406045	AM, BD, FF, IR, NF, RII, RM, SH, SVE, ZO	ČSOB	Smlouva o úvěru č.2693/11/00256	28.12.2011	trvá
10305057	BD, AM	ČSOB	Smlouva o běžném účtu (266110063/0300 v CZK)	20.12.2011	trvá
10305058	AM, ZO	ČSOB	Smlouva o běžném účtu (00256333/0300 v HUF)	20.12.2011	trvá
10305059	AM, RII	ČSOB	Smlouva o běžném účtu (266109433/0300 v CZK)	20.12.2011	trvá
10305060	AM, SVE	ČSOB	Smlouva o běžném účtu (00256038/0300 v USD)	20.12.2011	trvá
10305061	AM, SVE	ČSOB	Smlouva o běžném účtu (00256349/0300 v PLN)	20.12.2011	trvá
10305062	AM, SVE	ČSOB	Smlouva o běžném účtu(00256338/0300 v HUF)	20.12.2011	trvá
10305063	AM, SVE	ČSOB	Smlouva o běžném účtu (00256088/0300)v GBP	20.12.2011	trvá
10305064	AM, SVE	ČSOB	Smlouva o běžném účtu (00256968/0300 v TRY)	20.12.2011	trvá
10305065	AM, SVE	ČSOB	Smlouva o běžném účtu (00256298/0300 v HRK)	20.12.2011	trvá
10305067	AM, SH	ČSOB	Smlouva o běžném účtu (00256289/0300 v EUR)	20.12.2011	trvá
10305068	AM, SH	ČSOB	Smlouva o běžném účtu (00256159/0300 v NOK)	20.12.2011	trvá
10305069	AM, SH	ČSOB	Smlouva o běžném účtu (00256219/0300 v AUD)	20.12.2011	trvá
10305070	AM, RM	ČSOB	Smlouva o běžném účtu (00256347/0300 v PLN)	20.12.2011	trvá

Číslo smlouvy	Týká se	Protistrana	Název	Datum uzavření	Datum ukončení
10305071	AM, RM	ČSOB	Smlouva o běžném účtu (00256077/0300 v CHF)	20.12.2011	trvá
10305072	AM, RM	ČSOB	Smlouva o běžném účtu (00256087/0300 v GBP)	20.12.2011	trvá
10305073	AM, RM	ČSOB	Smlouva o běžném účtu (266110223/0300 v CZK)	20.12.2011	trvá
10305074	AM, SVE	ČSOB	Smlouva o běžném účtu (00256288/0300 v EUR)	20.12.2011	trvá
10305075	BD, AM	ČSOB	Smlouva o běžném účtu (00256285/0300 v EUR)	20.12.2011	trvá
10305076	AM, RM	ČSOB	Smlouva o běžném účtu (266110143/0300 v CZK)	20.12.2011	trvá
10305077	AM, RM	ČSOB	Smlouva o běžném účtu (00256287/0300 v EUR)	20.12.2011	trvá
10305078	AM, RM	ČSOB	Smlouva o běžném účtu (00256037/0300 v USD)	20.12.2011	trvá
10305079	AM, RM	ČSOB	Smlouva o běžném účtu (00256167/0300) v SEK	20.12.2011	trvá
10305080	AM, ZO	ČSOB	Smlouva o běžném účtu (00256343/0300 v PLN)	20.12.2011	trvá
10305081	AM, NF	ČSOB	Smlouva o běžném účtu (266109943/0300 v CZK)	20.12.2011	trvá
10305082	AM, NF	ČSOB	Smlouva o běžném účtu (00256286/0300 v EUR)	20.12.2011	trvá
10305083	FF, AM	ČSOB	Smlouva o běžném účtu (00256082/0300 v GBP)	20.12.2011	trvá
10305084	AM, FF	ČSOB	Smlouva o běžném účtu (00256122/0300 v JPY)	20.12.2011	trvá
10305085	AM, ZO	ČSOB	Smlouva o běžném účtu (266109863/0300 v CZK)	20.12.2011	trvá
10305086	AM, ZO	ČSOB	Smlouva o běžném účtu (00256283/0300 v EUR)	20.12.2011	trvá
10305087	AM, RII	ČSOB	Smlouva o běžném účtu (00256280/0300 v EUR)	20.12.2011	trvá
10305088	AM, RII	ČSOB	Smlouva o běžném účtu (00256031/0300v USD)	20.12.2011	trvá
10305089	IR, AM	ČSOB	Smlouva o běžném účtu (266109513/0300 v CZK)	20.12.2011	trvá
10305090	FF, AM	ČSOB	Smlouva o běžném účtu (266109783/0300 v CZK)	20.12.2011	trvá
10305091	FF, AM	ČSOB	Smlouva o běžném účtu (00256282/0300 v EUR)	20.12.2011	trvá
10305092	FF, AM	ČSOB	Smlouva o běžném účtu (00256032/0300 v USD)	20.12.2011	trvá
10406036	BD, FF, IR, AM, NF, RII, RM, SH, SVE, ZO	ČSOB	Smlouva o poskytování služeb vypořádání a správy cenných papírů	5.12.2011	trvá
10406033	AM	ČSOB	Dodatek č.3 k Dohodě o zásadách spolupráce (SLA)	2.12.2011	
10305053	AM, SH	ČSOB	Smlouva o běžném účtu (248857067/0300 v AUD)	2.12.2011	trvá
10406035	AM, BD, FF, NF, RII, RM, SH, SVE, ZO	ČSOB	Smlouva o autorizaci instrukcí pro vypořádání CP a souvisejících peněžních převodů zasílaných formou elektronické komunikace	30.11.2011	trvá
10305027	AM, RM	ČSOB	Smlouva o běžném účtu (247993526/0300 v CHF)	25.10.2011	trvá
90203024	AM	ČSOB	Smlouva o spolupráci v oblasti knihovnických služeb č. 9201000195	21.10.2011	trvá
90203020	AM	KBC Asset Management SA	Sub-Investment Management Agreement	1.10.2011	trvá
90203017	AM	KBC Group NV	Sub_Agreement to the Intragroup Services Frame Agreement	11.8.2011	trvá

Číslo smlouvy	Týká se	Protistrana	Název	Datum uzavření	Datum ukončení
90203018	AM	KBC Group NV	Intragroup Services Frame Agreement	11.8.2011	trvá
90514014	AM	ČSOB	Smlouva o využívání služby ČSOB Businessbanking 24	29.6.2011	trvá
90203010	AM	ČSOB	Smlouva o správě webových stránek	1.4.2011	trvá
10507010	AM	ČSOB	Dodatek č. 4 ke Smlouvě o podnájmu nebytových prostor č. 7100000677	31.3.2011	trvá
10406007	AM	ČSOB	Dodatek č.2 k Dohodě o zásadách spolupráce (SLA)	28.2.2011	
90203040	AM	ČSOB pojišťovna	Dodatek č.5 ke Smlouvě o obhospodařování CP	15.2.2011	trvá
10406003	AM	ČSOB	Dodatek č.1 k Dohodě o zásadách spolupráce (SLA)	5.1.2011	
10406076	AM	ČSOB	Smlouva o spolupráci a poskytování služeb	22.12.2010	trvá
90304052	AM	ČSOB	Dodatek č.1 ke Smlouvě o nájmu nebytových prostor č.7100001067	3.12.2010	
10508064	AM	KBC Asset Management NV	Operational and ITC Services Frame Agreement	14.10.2010	trvá
90717043	AM	KBC Asset Management NV	Operational and ITC Services Frame Agreement	14.10.2010	trvá
10406403	AM	ČSOB	Smlouva o obstarání směnek	3.9.2010	trvá
10507052	AM	ČSOB	Dodatek č.3 ke Smlouvě o nájmu movitých věcí č.7100000944	1.7.2010	trvá
10406037	AM	ČSOB	Dohoda o výkonu zastoupení na základě zmocnění	1.7.2010	trvá
10406054	AM	ČSOB	Prováděcí smlouva č.1 Auditní práce a služby	1.7.2010	trvá
90203024	AM	KBC Asset Management	SUB-Investment Management Agreement	5.5.2010	trvá
10204028	AM	ČSOB Pojišťovna	Dodatek č.2 pojistné smlouvy č.8038454313	27.4.2010	trvá
10507034	AM	ČSOB	Dodatek č.3 ke Smlouvě o podnájmu nebytových prostor č.7100000677	31.3.2010	trvá
10103031	BD, DP, FF, IR, AM, NF, RII, RM, SVE, ZO	ČSOB	Rámcová smlouva o obchodování na finančním trhu	31.3.2010	trvá
10204025	AM	ČSOB Pojišťovna	Dodatek č.1 pojistné smlouvy č.8038454313	24.3.2010	trvá
10204007	AM	ČSOB	Smlouva o mlčenlivosti a ochraně důvěrných informací č. 9201000026	13.1.2010	trvá
10103002	AM, BD, DP, FF, IR,NF, RII, RM, SVE, ZO	Patria Finance	Dodatek č.6 ke Smlouvě o obstarání koupě a prodeje cenných papírů a jiných investičních cenných papírů ze dne	4.1.2010	trvá
90203006	AM	ČSOB	Smlouva o spolupráci	4.1.2010	trvá
10406044	AM	ČSOB	Dodatek č.1 ke Smlouvě o zpracování osobních údajů	1.1.2010	trvá

Číslo smlouvy	Týká se	Protistrana	Název	Datum uzavření	Datum ukončení
90203015	AM	ČSOB	Dodatek č.1 ke Smlouvě o zpracování osobních údajů	1.1.2010	trvá
10406008	AM	ČSOB, Hypoteční banka, ČMSS, ČSOB Pojišťovna, ČSOB Penzijní společnost, KBC Group NV	Smlouva o spolupráci	1.1.2010	09.12.2016
10406040	AM	ČSOB	Rámcová smlouva o vnitroskupinových službách	1.1.2010	trvá
10305043	DP, FF, IR, AM, NF, RII, RM, SVE, ZO	ČSOB	Dodatek č.3 ke Smlouvě o poskytování služby ČSOB fiktivní cash pooling (CZK)	18.12.2009	trvá
10204036	AM	ČSOB Pojišťovna	Pojistná smlouva č. 8038454313	17.12.2009	trvá
10305045	AM	ČSOB	Smlouva o běžném účtu 234265765 v CZK	17.12.2009	trvá
90203063	AM	ČSOB Pojišťovna	Dodatek č.4 ke Smlouvě o obhospodařování CP	16.12.2009	trvá
10305022	BD, AM, SVE	ČSOB	Dodatek č.2 ke Smlouvě o poskytování služby ČSOB fiktivní cash pooling (CZK)	29.7.2009	trvá
10461060	AM	KBC Asset Management NV, KBC Asset Management SA	SUB-Investment Management Agreement	1.7.2009	trvá
90203061	AM	KBC Asset Management SA	SUB-Investment Management Agreement Equity Funds	1.7.2009	trvá
90514025	AM	ČSOB	Dohoda o aktivaci služeb ČSOB elektronické bankovníctví	16.6.2009	trvá
10305016	BD, DP, FF, IR, AM, NF, RII, RM, SVE, ZO	ČSOB	Dodatek č.1 ke Smlouvě o účtech ČSOB termínovaný vklad s individuální úrokovou sazbou	1.6.2009	trvá
10507015	AM	ČSOB	Dodatek č.2 ke Smlouvě o nájmu movitých věcí č.7100000944	29.5.2009	trvá
90203062	AM	ČSOB Pojišťovna	Dodatek č.3 ke Smlouvě o obhospodařování CP	14.4.2009	trvá
10507010	AM	ČSOB	Dodatek č.2 ke Smlouvě o podnájmu nebytových prostor č.7100000677	31.3.2009	trvá
10406005	AM	ČSOB	Dohoda o zásadách spolupráce (SLA)	12.2.2009	09.01.2017
90514053	AM	ČSOB	Smlouva o poskytování služby ČSOB elektronického bankovníctví ČSOB Businessbanking 24	17.12.2008	trvá
90514054	AM	ČSOB	Smlouva o poskytování služby ČSOB elektronického bankovníctví ČSOB Businessbanking 24	17.12.2008	trvá
90514033	AM	ČSOB	Dodatek č.3 ke smlouvě o běžném účtu 07113030/0300	7.11.2008	trvá

Číslo smlouvy	Týká se	Protistrana	Název	Datum uzavření	Datum ukončení
90514034	AM	ČSOB	Dodatek č.2 ke Smlouvě o běžném účtu 07113281/0300	7.11.2008	trvá
90101032	AM	ČSOB	Dodatek č.2 ke Smlouvě o obstarání vypořádání obchodů s CP a jejich správě	5.11.2008	trvá
10103043	AM	ČSOB	Dodatek č.4 ke Smlouvě o úplatných převodech CP	5.11.2008	trvá
10406032	AM, BD, DP, FF, IR, NF, RII, RM, SVE, ZO	ČSOB	Dodatek č.3 ke Komisionářské smlouvě	4.11.2008	trvá
10406031	AM, BD, DP, FF, IR, NF, RII, RM, SVE, ZO	ČSOB	Dodatek č.2 ke Komisionářské smlouvě	4.11.2008	trvá
10508111	AM	ČSOB	Smlouva o aplikační a vývojové podpoře pro capitol AM	17.10.2008	trvá
90203049	AM	ČSOB Pojišťovna	Dodatek č.2 ke Smlouvě o obhospodařování CP	24.7.2008	trvá
10507022	AM	ČSOB	Dodatek č.1 ke Smlouvě o podnájmu nebytových prostor č.7100000677	1.7.2008	trvá
10507028	AM	ČSOB	Dodatek č.1 ke Smlouvě o nájmu movitých věcí č.7100000944	30.5.2008	trvá
10406010	AM	ČSOB	Smlouva o zpracování osobních údajů	26.5.2008	trvá
90203017	AM	ČSOB	Smlouva o zpracování osobních údajů	26.5.2008	trvá
90514013	AM	ČSOB	Smlouva o běžném zajišťovacím AM účtu (05957284/0300 v EUR)	16.5.2008	trvá
90514012	AM	ČSOB	Smlouva o běžném zajišťovacím účtu (17995403/0300 v CZK)	15.5.2008	trvá
10103017	BD, FF, AM, NF, RII, RM, SVE, ZO	Patria Finance	Rámcová smlouva o převodech a zpětných převodech akcií	14.5.2008	trvá
90514024	AM	ČSOB	Smlouva o běžném účtu (05957120/0300 v JPY)	30.4.2008	trvá
10610014	AM	KBC Asset management NV	Contract on the Terms and Conditions for the Purchase and Repurchase of Units in Open-Ended funds	8.4.2008	trvá
10102007	AM	Patria Finance, BDD KBC Securities ad Beograd	Mandatory Agreement	31.3.2008	trvá
90203002	AM	ČSOB Property fund, ČSOB Pojišťovna	Dohoda akcionářů společnosti ČSOB Property Fund	11.2.2008	trvá
90203003	AM	ČSOB, ČSOB Property fund	Dohoda akcionářů společnosti ČSOB Property Fund	5.2.2008	trvá
90203004	AM	ČSOB	Smlouva o poskytování služeb v oblasti elektronického bankovníctví	2.1.2008	trvá

Číslo smlouvy	Týká se	Protistrana	Název	Datum uzavření	Datum ukončení
10103091	AM	ČSOB	Dodatek č.3 ke Smlouvě o úplatných převodech CP	19.12.2007	trvá
10406084	AM, BD, DP, FF, IR, KF, NF, RII, RM, SVE, ZO	ČSOB	Dodatek č.1 ke Komisionářské smlouvě o obstarání koupě a prodeje CP	19.12.2007	trvá
10103090	AM	ČSOB	Dodatek č.2 ke Smlouvě o úplatných převodech CP	20.11.2007	trvá
90514041	AM	ČSOB	Smlouva o běžném účtu - 05957350/0300 v RON	6.11.2007	trvá
90101038	AM	ČSOB	Smlouva o uložení listinných CP	18.10.2007	trvá
90203054	AM	ČSOB Pojišťovna	Dodatek č.1 ke Smlouvě o obhospodařování CP	12.10.2007	trvá
90514036	AM	ČSOB	Smlouva o běžném účtu - 05957961/0300 v TRY	12.10.2007	trvá
90203035	AM	KBC Asset Management SA	General Agreement on Sub- Management	3.10.2007	trvá
10204058	AM, IR	ČSOB	Dodatek č.4 ke Smlouvě o emisi šekových poukázek (5100990455)	30.9.2007	trvá
10204059	AM, IR	ČSOB	Dodatek č.4 ke Smlouvě o emisi šekových poukázek č.5100990456	30.9.2007	trvá
10103056	AM, BD, DP, FF, IR, KF, NF, RII, RM, SVE, ZO	Patria Finance	Dodatek č.5 ke Smlouvě o obstarání koupě a prodeje CP a jiných investičních CP	27.9.2007	trvá
10103092	AM, BD, FF, IR, NF, QD, QP, RII, RM, SH, SVE, ZO	Patria Finance	Dodatek č.2 ke Smlouvě o obstarání koupě a prodeje CP	24.9.2007	trvá
10305046	BD, DP, FF, IR, AM, KF, NF, RII, RM, SVE, ZO	ČSOB	Smlouva o poskytování služby ČSOB businessbanking 24	29.8.2007	trvá
10103044	AM, BD, DP, FF, IR, KF, KO, NF, RII, RM, ZO	Patria Finance	Dodatek č.4 ke Smlouvě o obstarání koupě a prodeje cenných papírů a jiných investičních cenných papírů	28.8.2007	trvá
10103040	AM, BD, DP, FF, IR, KF, NF, RII, RM, SVE, ZO	Patria Finance	Dodatek č.3 ke Smlouvě o obstarání koupě a prodeje cenných papírů a jiných investičních cenných papírů	23.7.2007	trvá
10507054	AM	ČSOB	Smlouva o nájmu movitých věcí č.7100000944	30.5.2007	trvá
10507053	AM	ČSOB	Smlouva o podnájmu nebytových prostor č. 7100000677	23.5.2007	trvá
90203005	AM	ČSOB	Service Level Agreement	1.4.2007	trvá
90203059	AM	ČSOB Pojišťovna	Smlouva o obhospodařování cenných papírů	29.12.2006	trvá
90203060	AM	ČSOB Pojišťovna	Dohoda o ochraně informací	29.12.2006	trvá
90514039	AM	ČSOB	Smlouva o běžném účtu (GBP, 05957081/0300)	8.11.2006	trvá
90514030	AM	ČSOB	Smlouva o běžném zajišťovacím AM účtu č.40 (CZK, 17678993/0300)	7.8.2006	trvá
90514031	AM	ČSOB	Smlouva o běžném zajišťovacím AM účtu č.39 (CZK, 17678803/0300)	7.8.2006	trvá

Číslo smlouvy	Týká se	Protistrana	Název	Datum uzavření	Datum ukončení
90514032	AM	ČSOB	Smlouva o běžném zajišťovacím AM účtu č.38 (CZK, 17678723/0300)	7.8.2006	trvá
90514033	AM	ČSOB	Smlouva o běžném zajišťovacím AM účtu č.37 (CZK, 17678643/0300)	7.8.2006	trvá
90514034	AM	ČSOB	Smlouva o běžném zajišťovacím AM účtu č.36 (CZK, 17678563/0300)	7.8.2006	trvá
10406037	BD, DP, FF, IR, AM, NF, RII, RM, VF, ZO	ČSOB	Komisionářská smlouva o obstarání koupě a prodeje CP	31.7.2006	trvá
90203029	AM	KBC Renta, KBC AM, S.A.	Assignment	1.5.2006	trvá
10406031	AM, BD, FF, IR, NF, RII, RM, VF, ZO	ČSOB	Dodatek č.2 ke Komisionářské smlouvě	1.4.2006	trvá
10305016	DP, FF, IR, AM, NF, RII, RM, VF, ZO	ČSOB	Dodatek č. 1 ke Smlouvě o poskytování služby ČSOB Cash Pooling Fiktivní	29.3.2006	trvá
90514020	AM	ČSOB	Smlouva o běžném zajišťovacím AM účtu (17606113/0300, CZK)	24.3.2006	trvá
90514021	AM	ČSOB	Smlouva o běžném zajišťovacím AM účtu (17606383/0300, CZK)	24.3.2006	trvá
90514022	AM	ČSOB	Smlouva o běžném zajišťovacím AM účtu (17606463/0300, CZK)	24.3.2006	trvá
90514023	AM	ČSOB	Smlouva o běžném zajišťovacím AM účtu (17606543/0300, CZK)	24.3.2006	trvá
90203012	AM	ČSOB	Dohoda o přístupu do technické místnosti	28.2.2006	trvá
90514015	AM	ČSOB	Smlouva o běžném zajišťovacím AM účtu (17583273/0300, CZK)	16.2.2006	trvá
90514016	AM	ČSOB	Smlouva o běžném zajišťovacím AM účtu (17583193/0300, CZK)	16.2.2006	trvá
90514017	AM	ČSOB	Smlouva o běžném zajišťovacím AM účtu (17583003/0300, CZK)	16.2.2006	trvá
90514018	AM	ČSOB	Smlouva o běžném zajišťovacím AM účtu (17582983/0300, CZK)	16.2.2006	trvá
90514019	AM	ČSOB	Smlouva o běžném zajišťovacím AM účtu (17582713/0300, CZK)	16.2.2006	trvá
90514002	AM	ČSOB	Smlouva o běžném zajišťovacím AM účtu	10.1.2006	trvá
90514003	AM	ČSOB	Smlouva o běžném zajišťovacím AM účtu	10.1.2006	trvá
90514004	AM	ČSOB	Smlouva o běžném zajišťovacím AM účtu	10.1.2006	trvá

Číslo smlouvy	Týká se	Protistrana	Název	Datum uzavření	Datum ukončení
90514005	AM	ČSOB	Smlouva o běžném zajišťovacím AM účtu	10.1.2006	trvá
90514006	AM	ČSOB	Smlouva o běžném zajišťovacím AM účtu	10.1.2006	trvá
90514007	AM	ČSOB	Smlouva o běžném zajišťovacím AM účtu	10.1.2006	trvá
90514008	AM	ČSOB	Smlouva o běžném zajišťovacím AM účtu	10.1.2006	trvá
90514009	AM	ČSOB	Smlouva o běžném zajišťovacím AM účtu	10.1.2006	trvá
90514001	AM	ČSOB	Smlouva o běžném účtu	5.1.2006	trvá
10406001	DP, FF, IR, AM, NF, RII, VF, ZO	ČSOB	Smlouva o uložení listinných cenných papírů (S33548/1/0106)	2.1.2006	trvá
10610090	AM	Hypoteční banka, a.s.	Smlouva o upsání a koupi hypotečních zástavních listů	7.12.2005	trvá
10204091	AM, IR	ČSOB	Dodatek č.3 ke Smlouvě o emisi a používání šekových poukázek ČSOB (5100990455)	26.10.2005	trvá
10204092	AM, IR	ČSOB	Dodatek č.3 ke Smlouvě o emisi a používání šekových poukázek ČSOB (5100990456)	26.10.2005	trvá
10103081	AM, DP, FF, IR, NF, RII, VF, ZO	Patria Finance	Dodatek č.1 ke Smlouvě o obstarání koupě a prodeje cenných papírů a jiných investičních cenných papírů	25.10.2005	trvá
10103115	AM	ČSOB	Dodatek č.1 ke Smlouvě o úplatných převodech CP	14.10.2005	trvá
90514052	AM	ČSOB	Smlouva o běžném zajišťovacím AM účtu	21.9.2005	trvá
90514053	AM	ČSOB	Smlouva o běžném zajišťovacím AM účtu	21.9.2005	trvá
90514054	AM	ČSOB	Smlouva o běžném zajišťovacím AM účtu	21.9.2005	trvá
10406077	DP, FF, IR, AM, NF, RII, VF, ZO	ČSOB	Dodatek č.1 ke Komisionářské smlouvě	25.8.2005	trvá
10103047	AM, BH, DP, FF, IR, NF, VF, ZO	Patria Finance	Smlouva o obstarání koupě a prodeje cenných papírů a jiných investičních cenných papírů	8.8.2005	trvá
10305072	FF, IR, AM, NF	ČSOB	Smlouva o poskytování služby ČSOB Cash Pooling Fiktivní (EUR)	2.8.2005	trvá
10305073	FF, AM, NF, RII	ČSOB	Smlouva o poskytování služby ČSOB Cash Pooling Fiktivní (USD)	2.8.2005	trvá
10305074	DP, FF, IR, AM, NF, RII, VF, ZO	ČSOB	Smlouva o poskytování služby ČSOB Cash Pooling Fiktivní (CZK)	2.8.2005	trvá
90514036	AM	ČSOB	Smlouva o běžném a zajišťovacím účtu č. 12	25.7.2005	trvá
90514037	AM	ČSOB	Smlouva o běžném a zajišťovacím účtu č. 13	25.7.2005	trvá
90101042	AM	ČSOB	Dodatek č. 1 ke smlouvě o obstarání vypořádání obchodů s cennými papíry a jejich správě	1.7.2005	trvá
90101043	AM	ČSOB	Dodatek č. 1 ke smlouvě o poskytování služeb vypořádání a správy zahraničních cenných papírů	1.7.2005	trvá

Číslo smlouvy	Týká se	Protistrana	Název	Datum uzavření	Datum ukončení
10305060	DP, FF, IR, AM, NF, RII, VF, ZO	ČSOB	Smlouva o účtech ČSOB termínovaný vklad s individuální úrokovou sazbou	1.7.2005	trvá
10305061	AM, ZO	ČSOB	Hromadný dodatek ke smlouvám o běžném účtu	1.7.2005	trvá
10305062	AM, RII	ČSOB	Hromadný dodatek ke smlouvám o běžném účtu	1.7.2005	trvá
10305063	AM, NF	ČSOB	Hromadný dodatek ke smlouvám o běžném účtu	1.7.2005	trvá
10305065	IR, AM	ČSOB	Hromadný dodatek ke smlouvám o běžném účtu	1.7.2005	trvá
10305066	FF, AM	ČSOB	Hromadný dodatek ke smlouvám o běžném účtu	1.7.2005	trvá
90514009	AM	ČSOB	Smlouva o běžném zajišťovacím AM účtu č. 17470623/0300	22.6.2005	trvá
90514010	AM	ČSOB	Smlouva o běžném zajišťovacím AM účtu č. 17470703/0300	22.6.2005	trvá
90514011	AM	ČSOB	Smlouva o běžném zajišťovacím AM účtu č. 17470893/0300	22.6.2005	trvá
90514012	AM	ČSOB	Smlouva o běžném zajišťovacím AM účtu č. 17470973/0300	22.6.2005	trvá
90514013	AM	ČSOB	Smlouva o běžném zajišťovacím AM účtu č. 17471183/0300	22.6.2005	trvá
90514014	AM	ČSOB	Smlouva o běžném zajišťovacím AM účtu č. 17471263/0300	22.6.2005	trvá
90514015	AM	ČSOB	Smlouva o běžném zajišťovacím AM účtu č. 17471343/0300	22.6.2005	trvá
90514016	AM	ČSOB	Smlouva o běžném zajišťovacím AM účtu č. 17471423/0300	22.6.2005	trvá
90514017	AM	ČSOB	Smlouva o běžném zajišťovacím AM účtu č. 17471503/0300	22.6.2005	trvá
90514018	AM	ČSOB	Smlouva o běžném zajišťovacím AM účtu č. 17471693/0300	22.6.2005	trvá
90514019	AM	ČSOB	Smlouva o běžném zajišťovacím AM účtu č. 17471773/0300	22.6.2005	trvá
90514020	AM	ČSOB	Smlouva o běžném zajišťovacím AM účtu č. 17483803/0300	22.6.2005	trvá
90514021	AM	ČSOB	Smlouva o běžném zajišťovacím AM účtu č. 17483993/0300	22.6.2005	trvá
90101035	AM	ČSOB	Dodatek č.1 ke smlouvě č. U16675/0903 - Zvláštní ujednání	1.6.2005	trvá

Číslo smlouvy	Týká se	Protistrana	Název	Datum uzavření	Datum ukončení
10406055	AM, DP, FF, IR, KK, KO, KS, NF, OC, RII, VF, ZO	ČSOB	Dodatek č.1 ke Smlouvě o autorizaci instrukcí pro vypořádání a správu CP a s tím souvisejících peněžních převodů zasílaných faxem (ZCP)	9.5.2005	trvá
10242006	AM	ČSOB; ČSOB Leasing,a.s.; ČSOB Leasing pojišťovací makléř, s.r.o.; ČSOB Pojišťovna, a.s.; ČMSS,a.s.; Hypoteční banka, a.s.; ČSOB Penzijní společnost,a.s.; ČSOB Factoring,a.s.; Bankovní informační technologie, s.r.o.	Smlouva o spolupráci	31.1.2005	trvá
10610160	AM	ČSOB	Smlouva o spolupráci v oblasti Compliance	31.12.2004	trvá
90203061	AM	ČSOB	Smlouva o spolupráci v oblasti Compliance	31.12.2004	trvá
10204159	AM	ČSOB Pojišťovna	Pojištění odpovědnosti za škodu způsobenou provozem vozidla č. 15910162 (Octavia 4A 7848, 4A 7847, 4A3 7849, 4A3 7850)	6.12.2004	trvá
90203059	AM	ČSOB, ČMSS	Smlouva o zachování důvěrnosti	21.10.2004	trvá
10508170	AM	ČSOB, KBC Exploitatie N.V., SAP Belgium N.V.	Software License and Maintenance Agreement - addendum nr 4 under the Framework agreement between KBC Exploitatie NV and SAP dated 30.4.2002	13.10.2004	trvá
10305076	AM, KK, KO, KS, NF, RII, ZO	ČSOB	Hromadný dodatek ke smlouvám o běžném účtu	7.10.2004	trvá
10305077	AM, KK, KO, KS, NF, OC, RII, ZO	ČSOB	Hromadný dodatek ke smlouvám o běžném účtu	7.10.2004	trvá
10305024	AM	ČSOB	Smlouva o vydání platební karty	6.9.2004	trvá
90203071	AM	KBC Renta	Investment Management Agreement	1.9.2004	trvá
10305067	AM	ČSOB	Smlouva o vydání platební karty (681395/0300)	12.7.2004	trvá
10305068	AM	ČSOB	Smlouva o vydání platební karty k ú.č. 681395/0300	12.7.2004	trvá
10305070	AM	ČSOB	Smlouva o vydání platební karty k ú.č. 681395/0300	12.7.2004	trvá
10305071	AM	ČSOB	Smlouva o vydání platební karty k ú.č. 681395/0300	12.7.2004	trvá
90514044	AM	ČSOB	Smlouva o vydání platební karty	8.7.2004	trvá
90514045	AM	ČSOB	Smlouva o vydání platební karty	8.7.2004	trvá
90514046	AM	ČSOB	Smlouva o vydání platební karty	8.7.2004	trvá
90514047	AM	ČSOB	Smlouva o vydání platební karty	8.7.2004	trvá
10406097	BH, FF, IR, AM, KK, KO, KS, NF, OC, RI, VF, ZO	ČSOB	Komisionářská smlouva	15.6.2004	trvá

Číslo smlouvy	Týká se	Protistrana	Název	Datum uzavření	Datum ukončení
90513033	AM	ČSOB	Dodatek č. 4 ke smlouvě o poskytování služby ČSOB el. bankovníctví	11.5.2004	trvá
90514019	AM	ČSOB	Smlouva o běžném účtu č.07113031/0300 USD	11.5.2004	trvá
90514020	AM	ČSOB	Smlouva o běžném účtu č.07113281/0300 EUR	11.5.2004	trvá
90514027	AM	ČSOB	Dodatek č.1 ke Smlouvě o běžném účtu č.07113281/0300	11.5.2004	trvá
90514026	AM	ČSOB	Dodatek č. 1 ke Smlouvě o běžném účtu č. 07113031/0300	11.5.2004	trvá
10305063	AM	ČSOB	Smlouva o používání služby ČSOB Homebanking	5.5.2004	trvá
90514048	AM	ČSOB	Smlouva o běžném účtu	20.4.2004	trvá
10305031	AM, NF	ČSOB	Smlouva o běžném účtu (190165817/0300)	6.4.2004	trvá
10305054	AM, KO	ČSOB	Dodatek č.1 ke smlouvě o běžném účtu (188780968)	4.2.2004	trvá
10242012	AM	ČSOB Pojišťovna	Smlouva o úhradě příspěvků na životní pojištění pro skupinu zaměstnanců pojištěných u ČSOB Pojišťovny a.s.	16.1.2004	trvá
90513022	AM	ČSOB	Smlouva o autorizaci příkazů klienta zasílaných faxem	16.1.2004	trvá
90514016	AM	ČSOB	Dodatek č.2 ke Smlouvě o běžném účtu	2.1.2004	trvá
90514017	AM	ČSOB	Dodatek č.2 ke Smlouvě o běžném účtu	2.1.2004	trvá
10204102	AM	Patria Finance	Smlouva o poskytování poradenských služeb	31.10.2003	trvá
90514056	AM	ČSOB	Smlouva o využívání BusinessBanking 24	22.10.2003	trvá
10103111	AM	ČSOB	Smlouva o úplatných převodech CP	15.10.2003	trvá
90513053	AM	ČSOB	Dodatek č.3 ke Smlouvě o poskytování bankovních služeb na základě elektronické výměny dat	10.10.2003	trvá
90514050	AM	ČSOB	Smlouva o běžném účtu	25.9.2003	trvá
90101057	AM	ČSOB	Smlouva o úschově listinných cenných papírů č. U16675/0903	24.9.2003	trvá
10406069	AM, KK, KV, NF, VF	ČSOB	Smlouva o autorizaci instrukcí pro vypořádání a správu CP a s tím souvisejících peněžních převodů zasílaných faxem- ZCP	21.7.2003	trvá
90203017	AM	ČSOB	Service level agreement (SLA)	30.5.2003	trvá
90514039	AM	ČSOB	Dodatek č.1 ke Smlouvě o běžném účtu	18.4.2003	trvá
90514041	AM	ČSOB	Dodatek č. 1 ke Smlouvě o běžném účtu	18.4.2003	trvá
90514046	AM	ČSOB	Smlouva o běžném účtu	11.3.2003	trvá

Číslo smlouvy	Týká se	Protistrana	Název	Datum uzavření	Datum ukončení
90514047	AM	ČSOB	Smlouva o běžném účtu	11.3.2003	trvá
90513052	AM	ČSOB	Dodatek č.2 ke Smlouvě o poskytování bankovních služeb na základě elektronické výměny dat	3.2.2003	trvá
90514043	AM	ČSOB	Smlouva o vkladovém účtu s termínovanými vklady	20.1.2003	trvá
90514038	AM	ČSOB	Smlouva o běžném účtu	10.1.2003	trvá
90514040	AM	ČSOB	Smlouva o běžném účtu	10.1.2003	trvá
90513028	AM	ČSOB	Smlouva o autorizaci příkazů klienta zasílaných faxem	9.12.2002	trvá
90514024	AM	ČSOB	Smlouva o vkladovém účtu s termínovanými vklady (05957913/0300)	7.11.2002	trvá
90513030	AM	ČSOB	Smlouva o autorizaci instrukcí pro vypořádání CP a s tím souvisejících převodů zasílaných elektronickým přenosem dat	6.11.2002	trvá
10204061	AM, IR	ČSOB	Dodatek č.2 ke Smlouvě o emisi a používání šekových poukázek ČSOB (5100990455)	31.10.2002	trvá
10204062	AM, IR	ČSOB	Dodatek č.2 ke Smlouvě o emisi a používání šekových poukázek ČSOB (5100990456)	31.10.2002	trvá
10305029	AM	ČSOB	Smlouva o vedení běžného účtu (13869010/0300)	2.10.2002	trvá
10103006	AM, FF, KK	KBC Securities N.V.	Brokerage agreement	25.9.2002	trvá
90203008	AM	Patria Finance	Smlouva o spolupráci	16.9.2002	trvá
90513053	AM	ČSOB	Dodatek č.1 ke Smlouvě o poskytování bankovních služeb na základě elektronické výměny dat	23.7.2002	trvá
90513026	AM	ČSOB	Smlouva o poskytování bankovních služeb na základě elektronické výměny dat	24.6.2002	trvá
90101004	AM	ČSOB	Smlouva o spolupráci a prohlášení ručitele	2.5.2002	trvá
90513025	AM	ČSOB	Smlouva o autorizaci instrukcí pro vypořádání cenných papírů a s tím souvisejících peněžních převodů zasílaných faxem	23.4.2002	trvá
90101002	AM	ČSOB	Smlouva o obstarání vypořádání obchodů s CP a jejich správě	21.2.2002	trvá
90101003	AM	ČSOB	Smlouva o poskytování služeb vypořádání a správy ZCP	21.2.2002	trvá
90513013	AM	ČSOB	Smlouva o autorizaci příkazů klienta zasílaných faxem	30.10.2001	trvá
90514005	AM	ČSOB	Smlouva o běžném účtu	14.8.2001	trvá

Číslo smlouvy	Týká se	Protistrana	Název	Datum uzavření	Datum ukončení
10406007	AM, FF, IR, KK, KO, KS, NF, OC, RII, VF, ZO	ČSOB	Smlouva o autorizaci instrukcí pro vypořádání CP a s tím souvisejících peněžních převodů zasláných faxem	31.10.2000	trvá
90514008	AM	ČSOB	Smlouva o běžném účtu	22.9.2000	trvá
90514004	AM	ČSOB	Smlouva o běžném účtu	8.8.2000	trvá
90514006	AM	ČSOB	Smlouva o běžném účtu	8.8.2000	trvá
10204009	AM, IR	ČSOB	Dodatek č.1 ke Smlouvě o emisi a používání šekových poukázek Investiční a Poštovní banky, a.s. (5100990455)	17.2.2000	trvá
10204014	AM, IR	ČSOB	Dodatek č.1 ke Smlouvě o emisi a používání šekových poukázek Investiční a Poštovní banky, a.s. (5100990456)	17.2.2000	trvá
10204013	AM, IR	ČSOB	Smlouva o emisi a používání šekových poukázek Investiční a Poštovní banky, a.s. divize Poštovní spořitelna (5100990455)	3.9.1999	trvá
10204014	AM, IR	ČSOB	Smlouva o emisi a používání šekových poukázek Investiční a Poštovní banky, a.s. (5100990456)	3.9.1999	trvá
10305004	AM	ČSOB	Smlouva o běžném účtu (681395/0300)	26.8.1999	trvá
90514002	AM	ČSOB	Smlouva o běžném účtu	2.2.1999	trvá
10305001	AM	ČSOB	Dodatek ke smlouvě o poskytování bankovních služeb na základě elektronické výměny dat	19.1.1999	trvá
10305001	AM	ČSOB	Smlouva o poskytování bankovních služeb na základě elektronické výměny dat	30.9.1998	trvá
10305003	AM, FF, IR, NF, RII, ZO	ČSOB	Rámcová smlouva o vkladových účtech s individuální úrokovou sazbou	10.11.1997	trvá
90514004	AM	ČSOB	Smlouva o vkladovém účtu na pevný termín	5.6.1997	trvá
90514002	AM	ČSOB	Smlouva o běžném účtu	21.5.1997	trvá
90514003	AM	ČSOB	Smlouva o běžném účtu	20.5.1997	trvá
90514001	AM	ČSOB	Smlouva o běžném účtu (59573/0300)	6.9.1996	trvá
90203001	AM	Patria Finance	Smlouva o podmínkách prodeje vlastních směnec Patria Finance klientům ČSOB AM	25.9.1995	trvá

Zpráva nezávislého auditora

akcionářům společnosti ČSOB Asset Management, a.s., investiční společnost

Výrok auditora

Provedli jsme audit přiložené účetní závěrky společnosti ČSOB Asset Management, a.s., investiční společnost, se sídlem Radlická 333/150, Praha 5 („Společnost“) sestavené na základě českých účetních předpisů, která se skládá z rozvahy k 31. prosinci 2016, výkazu zisku a ztráty a přehledu o změnách vlastního kapitálu za rok končící 31. prosince 2016 a přílohy této účetní závěrky, která obsahuje podstatné účetní metody a další vysvětlující informace.

Podle našeho názoru přiložená účetní závěrka podává věrný a poctivý obraz finanční pozice Společnosti k 31. prosinci 2016 a její finanční výkonnosti za rok končící 31. prosince 2016 v souladu s českými účetními předpisy.

Základ pro výrok

Audit jsme provedli v souladu se zákonem o auditorech a auditorskými standardy Komory auditorů České republiky, kterými jsou Mezinárodní standardy auditu (ISA), případně doplněné a upravené souvisejícími aplikačními doložkami. Naše odpovědnost stanovená těmito předpisy je podrobněji popsána v oddílu Odpovědnost auditora za audit účetní závěrky. V souladu se zákonem o auditorech a Etickým kodexem pro auditory a účetní znalce, vydaným Radou pro mezinárodní etické standardy účetních (IESBA) a přijatým Komorou auditorů České republiky, jsme na Společnosti nezávislí a splnili jsme i další etické povinnosti vyplývající z uvedených předpisů. Domníváme se, že důkazní informace, které jsme shromáždili, poskytují dostatečný a vhodný základ pro vyjádření našeho výroku.

Ostatní informace

Ostatními informacemi jsou v souladu s § 2 písm. b) zákona o auditorech informace uvedené ve výroční zprávě mimo účetní závěrku a naši zprávu auditora. Za ostatní informace odpovídá představenstvo Společnosti.

Naš výrok k účetní závěrce se k ostatním informacím nevztahuje. Přesto je však součástí našich povinností souvisejících s auditem účetní závěrky seznámení se s ostatními informacemi a posouzení, zda ostatní informace nejsou ve významném nesouladu s účetní závěrkou či s našimi znalostmi o Společnosti získanými během auditu nebo zda se jinak tyto informace nejeví jako významně nesprávné. Také posuzujeme, zda ostatní informace byly ve všech významných ohledech vypracovány v souladu s příslušnými právními předpisy. Tímto posouzením se rozumí, zda ostatní informace splňují požadavky právních předpisů na formální náležitosti a postup vypracování ostatních informací v kontextu významnosti, tj. zda případné nedodržení uvedených požadavků by bylo způsobilé ovlivnit úsudek činěný na základě ostatních informací.

Na základě provedených postupů, do míry, již dokážeme posoudit, uvádíme, že

- ostatní informace, které popisují skutečnosti, jež jsou též předmětem zobrazení v účetní závěrce, jsou ve všech významných ohledech v souladu s účetní závěrkou a
- ostatní informace byly vypracovány v souladu s právními předpisy.

Dále jsme povinni uvést, zda na základě poznatků a povědomí o Společnosti, k nimž jsme dospěli při provádění auditu, ostatní informace neobsahují významné věcné nesprávnosti. V rámci uvedených postupů jsme v obdržených ostatních informacích žádné významné věcné nesprávnosti nezjistili.

Odpovědnost představenstva a dozorčí rady Společnosti za účetní závěrku

Představenstvo Společnosti odpovídá za sestavení účetní závěrky podávající věrný a poctivý obraz v souladu s českými účetními předpisy, a za takový vnitřní kontrolní systém, který považuje za nezbytný pro sestavení účetní závěrky tak, aby neobsahovala významné nesprávnosti způsobené podvodem nebo chybou.

Při sestavování účetní závěrky je představenstvo Společnosti povinno posoudit, zda je Společnost schopna nepřetržitě trvat, a pokud je to relevantní, popsat v příloze účetní závěrky záležitosti týkající se jejího nepřetržitého trvání a použití předpokladu nepřetržitého trvání při sestavení účetní závěrky, s výjimkou případů, kdy představenstvo plánuje zrušení Společnosti nebo ukončení její činnosti, resp. kdy nemá jinou reálnou možnost než tak učinit.

Za dohled nad procesem účetního výkaznictví ve Společnosti odpovídá dozorčí rada.

PricewaterhouseCoopers Audit, s.r.o., Hvězdova 1734/2c, 140 00 Praha 4, Česká republika
T: +420 251 151 111, F: +420 252 156 111, www.pwc.com/cz



**Akcionáři společnosti ČSOB Asset Management, a.s., investiční společnost
Zpráva nezávislého auditora**

Odpovědnost auditora za audit účetní závěrky

Naším cílem je získat přiměřenou jistotu, že účetní závěrka jako celek neobsahuje významnou nesprávnost způsobenou podvodem nebo chybou a vydat zprávu auditora obsahující náš výrok. Přiměřená míra jistoty je velká míra jistoty, nicméně není zárukou, že audit provedený v souladu s výše uvedenými předpisy ve všech případech v účetní závěrce odhalí případnou existující významnou nesprávnost. Nesprávnosti mohou vzniknout v důsledku podvodů nebo chyb a považují se za významné, pokud lze reálně předpokládat, že by jednotlivě nebo v souhrnu mohly ovlivnit ekonomická rozhodnutí, která uživatelé účetní závěrky na jejím základě přijmou.

Při provádění auditu v souladu s výše uvedenými předpisy je naší povinností uplatňovat během celého auditu odborný úsudek a zachovávat profesní skepticismus. Dále je naší povinností:

- Identifikovat a vyhodnotit rizika významné nesprávnosti účetní závěrky způsobené podvodem nebo chybou, navrhnout a provést auditorské postupy reagující na tato rizika a získat dostatečné a vhodné důkazní informace, abychom na jejich základě mohli vyjádřit výrok. Riziko, že neodhalíme významnou nesprávnost, k níž došlo v důsledku podvodu, je větší než riziko neodhalení významné nesprávnosti způsobené chybou, protože součástí podvodu mohou být tajné dohody, falšování, úmyslná opomenutí, nepravdivá prohlášení nebo obcházení vnitřních kontrol.
- Seznámit se s vnitřním kontrolním systémem Společnosti relevantním pro audit v takovém rozsahu, abychom mohli navrhnout auditorské postupy vhodné s ohledem na dané okolnosti, nikoli abychom mohli vyjádřit názor na účinnost jejího vnitřního kontrolního systému.
- Posoudit vhodnost použitých účetních pravidel, přiměřenost provedených účetních odhadů a informace, které v této souvislosti představenstvo Společnosti uvedlo v příloze účetní závěrky.
- Posoudit vhodnost použití předpokladu nepřetržitosti trvání při sestavení účetní závěrky představenstvem, a to, zda s ohledem na shromážděné důkazní informace existuje významná nejistota vyplývající z událostí nebo podmínek, které mohou významně zpochybnit schopnost Společnosti trvat nepřetržitě. Jestliže dojdeme k závěru, že taková významná nejistota existuje, je naší povinností upozornit v naší zprávě na informace uvedené v této souvislosti v příloze účetní závěrky, a pokud tyto informace nejsou dostatečné, vyjádřit modifikovaný výrok. Naše závěry týkající se schopnosti Společnosti trvat nepřetržitě vycházejí z důkazních informací, které jsme získali do data naší zprávy. Nicméně budoucí události nebo podmínky mohou vést k tomu, že Společnost ztratí schopnost trvat nepřetržitě.
- Vyhodnotit celkovou prezentaci, členění a obsah účetní závěrky, včetně přílohy, a dále to, zda účetní závěrka zobrazuje podkladové transakce a události způsobem, který vede k věrnému zobrazení.

Naší povinností je informovat představenstvo a dozorčí radu mimo jiné o plánovaném rozsahu a načasování auditu a o významných zjištěních, která jsme v jeho průběhu učinili, včetně zjištěných významných nedostatků ve vnitřním kontrolním systému.

24. dubna 2017

PricewaterhouseCoopers Audit, a.s.
zastoupená

Marek Richter

Ing. Marek Richter
partner

Jakub Kolář

Ing. Jakub Kolář
statutární auditor, ev. č. 2280

ÚČETNÍ ZÁVĚRKA

K 31. PROSINCI 2016

K 31. PROSINCI 2016

ROZVAHA

K 31. PROSINCI 2016 (v tis. Kč)

Aktiva	31. prosince 2016	31. prosince 2015
1. Pokladní hotovost	82	82
3. Pohledávky za bankami	97 507	109 189
<i>a) splatné na požádání</i>	97 507	109 189
5. Dluhové cenné papíry	500 001	376 931
<i>b) vydané ostatními osobami</i>	500 001	376 931
6. Akcie, podílové listy a ostatní podíly	20 046	19 378
9. Dlouhodobý nehmotný majetek	6 705	8 489
10. Dlouhodobý hmotný majetek	643 439	711 434
11. Ostatní aktiva	59 995	53 057
13. Náklady a příjmy příštích období	181 337	170 109
Aktiva celkem	1 509 112	1 448 669

Pasiva	31. prosince 2016	31. prosince 2015
4. Ostatní pasiva	375 781	236 338
5. Výnosy a výdaje příštích období	3 026	5 297
6. Rezervy	1 213	0
8. Základní kapitál	499 000	499 000
10. Rezervní fondy a ostatní fondy ze zisku	115 495	116 382
<i>a) povinné rezervní fondy a rizikové fondy</i>	100 000	100 000
<i>c) ostatní fondy ze zisku</i>	15 495	16 382
12. Kapitálové fondy	423 718	490 600
<i>a) oceňovací rozdíly z majetku a závazků</i>	423 718	490 600
14. Nerozdělený zisk nebo neuhrazená ztráta z předchozích období	0	- 1 080
15. Zisk za účetní období	90 879	102 132
Pasiva celkem	1 509 112	1 448 669

PODROZVAHOVÉ POLOŽKY

K 31. PROSINCI 2016 (v tis. Kč)

Pasiva	31. prosince 2016	31. prosince 2015
Klientská portfolia	127 187 239	120 652 586
České podílové fondy	17 499 178	13 803 788
Akciová společnost s proměnným základním kapitálem	764 521	558 008
Slovenské podílové fondy pro veřejnost	1 409 670	1 265 858
ČSOB Poistovňa (SK)	5 673 178	5 763 051
Účastnické a důchodové penzijní fondy (ČSOB PS)	2 985 879	1 836 748
Administrace fondu	207 352	126 690
Hodnoty převzaté do správy	155 727 017	144 006 729

VÝKAZ ZISKU A ZTRÁTY

K 31. PROSINCI 2016 (v tis. Kč)

	31. prosince 2016	31. prosince 2015
1. Výnosy z úroků a podobné výnosy	- 174	- 161
<i>z toho: úroky z dluhových cenných papírů</i>	- 214	- 364
2. Náklady na úroky a podobné náklady	0	1
4. Výnosy z poplatků a provizí	922 624	944 732
5. Náklady na poplatky a provize	548 347	559 851
6. Zisk nebo ztráta z finančních operací	225	- 817
7. Ostatní provozní výnosy	1 721	2 100
8. Ostatní provozní náklady	3 195	3 082
9. Správní náklady	170 033	165 568
<i>a) náklady na zaměstnance</i>	112 942	109 836
<i>mzdy a platy</i>	85 275	82 217
<i>sociální a zdravotní pojištění</i>	27 667	27 619
<i>b) ostatní správní náklady</i>	57 091	55 732
11. Odpisy, tvorba a použití rezerv a opravných položek k dlouhodobému hmotnému a nehmotnému majetku	74 740	74 870
19. Zisk z běžné činnosti před zdaněním	128 081	142 483
23. Daň z příjmů	37 202	40 351
24. Zisk za účetní období po zdanění	90 879	102 132

PŘEHLED O ZMĚNÁCH VLASTNÍHO KAPITÁLU ZA OBDOBÍ OD 1. LEDNA DO 31. PROSINCE 2016 (v tis. Kč)

	Základní kapitál	Rezervní fond	Sociální fond	Oceňovací rozdíly ¹	Zisk/ztráta	Celkem
ZŮSTATEK K 31. PROSINCI 2014	499 000	100 000	17 332	558 612	62 979	1 237 923
Čerpání sociálního fondu	0	0	- 950	0	0	- 950
Výplata dividendy	0	0	0	- 67 447	- 62 979	- 130 426
Přecenění realizovatelných cenných papírů	0	0	0	- 565	0	- 565
Neuhrazená ztráta z předchozích období	0	0	0	0	- 1 080 ²	- 1 080
Čistý zisk za účetní období	0	0	0	0	102 132	102 132
ZŮSTATEK K 31. PROSINCI 2015	499 000	100 000	16 382	490 600	101 052	1 207 034
Čerpání sociálního fondu	0	0	- 886	0	0	- 886
Výplata dividendy	0	0	0	- 67 447	- 101 052	- 168 499
Přecenění realizovatelných cenných papírů	0	0	0	565	0	565
Neuhrazená ztráta z předchozích období	0	0	0	0	0	0
Čistý zisk za účetní období	0	0	0	0	90 879	90 879
ZŮSTATEK K 31. PROSINCI 2016	499 000	100 000	15 496	423 718	90 879	1 129 093

¹ Jedná se o oceňovací rozdíl z přecenění majetku zanikající společnosti a dále přecenění realizovatelných cenných papírů.

² Jedná se o korekci nákladů roku 2014 z důvodu chyby ve vyúčtování distribučních poplatků.

**ČSOB ASSET MANAGEMENT, A.S., INVESTIČNÍ
SPOLEČNOST**

PŘÍLOHA ÚČETNÍ ZÁVĚRKY

K 31. PROSINCI 2016

VŠEOBECNÉ INFORMACE

Společnost ČSOB Asset Management, a.s., investiční společnost (dále jen „Společnost“) vznikla fúzí společností ČSOB Investiční společnost, a.s., člen skupiny ČSOB (nástupnická společnost) a společností ČSOB Asset management, a.s., člen skupiny ČSOB (zanikající společnost). Rozhodným dnem fúze byl stanoven 1. červenec 2011. Účinnost fúze nastala 31. prosince 2011 na základě zápisu do Obchodního rejstříku.

Součástí projektu fúze byla změna názvu nástupnické společnosti na ČSOB Asset Management, a.s., investiční společnost s účinností od 31. prosince 2011.

Společnost ČSOB Investiční společnost, a.s., člen skupiny ČSOB vznikla 13. ledna 2004 sloučením společností ČSOB Investiční společnost, a.s., člen skupiny ČSOB s První investiční společností, a.s. (PIAS) převodem jmění PIAS na ČSOB Investiční společnost, a.s., člen skupiny ČSOB.

Předmětem podnikání nástupnické společnosti je kolektivní investování vykonávané na základě povolení vydaného podle zákona o kolektivním investování

ČSOB Asset Management, a.s., člen skupiny ČSOB byla zapsána do obchodního rejstříku 31. prosince 1995. Zanikající společnost poskytovala služby správy finančních aktiv pro institucionální a privátní investory. Společnost tuto činnost prováděla na základě povolení České národní banky resp. Komise pro cenné papíry.

Společnost je členem konsolidačního celku skupiny KBC. Konečnou mateřskou společností je KBC Group N.V.

K 31. PROSINCI 2016 SPOLEČNOST OBHOSPODAŘOVALA NÁSLEDUJÍCÍ ČESKÉ A SLOVENSKÉ PODÍLOVÉ FONDY (DÁLE JEN „FONDY“)

ČESKÉ PODÍLOVÉ FONDY URČENÉ PRO VEŘEJNOST

- ČSOB Akciový, ČSOB Asset Management, a.s., investiční společnost, otevřený podílový fond
- ČSOB bohatství, ČSOB Asset Management, a.s., investiční společnost, otevřený podílový fond
- ČSOB institucionální - nadační, ČSOB Asset Management, a.s., investiční společnost, otevřený podílový fond
- ČSOB Akciový realitní, ČSOB Asset Management, a.s., investiční společnost, otevřený podílový fond
- ČSOB Akciový fond – Střední a Východní Evropa, ČSOB Asset Management, a.s., investiční společnost, otevřený podílový fond
- ČSOB Vyvážený dividendový, ČSOB Asset Management, a.s., investiční společnost, otevřený podílový fond
- ČSOB Private Banking Moderato, ČSOB Asset Management, a.s., investiční společnost, otevřený podílový fond
- ČSOB Private Banking Largo, ČSOB Asset Management, a.s., investiční společnost, otevřený podílový fond
- ČSOB Private Banking Presto, ČSOB Asset Management, a.s., investiční společnost, otevřený podílový fond
- ČSOB Private Banking Moderato EUR, ČSOB Asset Management, a.s., investiční společnost, otevřený podílový fond
- ČSOB Střednědobých dluhopisů, ČSOB Asset Management, a.s., investiční společnost, otevřený podílový fond

PODÍLOVÉ FONDY KVALIFIKOVANÝCH INVESTORŮ

- Securities Holdings Fund, ČSOB Asset Management, a.s., investiční společnost, otevřený podílový fond
- PROFIT, ČSOB Asset Management, a.s., investiční společnost, otevřený podílový fond
- Premium 3, ČSOB Asset Management, a.s., investiční společnost, otevřený podílový fond
- Sokolovský fond, ČSOB Asset Management, a.s., investiční společnost, otevřený podílový fond
- TERBERIN Fund, ČSOB Asset Management, a.s., investiční společnost, otevřený podílový fond

AKCIOVÁ SPOLEČNOST S PROMĚNNÝM ZÁKLADNÍM KAPITÁLEM A JEJÍ PODFONDY

- Fond udržitelnosti Římskokatolické církve, investiční fond s proměnným základním kapitálem, a.s.
- Růstový podfond, Fond udržitelnosti Římskokatolické církve, investiční fond s proměnným kapitálem, a.s.
- Výnosový podfond, Fond udržitelnosti Římskokatolické církve, investiční fond s proměnným kapitálem, a.s.

PODÍLOVÉ FONDY URČENÉ PRO VEŘEJNOST SE SÍDLEM NA ÚZEMÍ SLOVENSKÉ REPUBLIKY URČENÉ PRO VEŘEJNOST

- ČSOB Asset Management, a.s., investiční společnost, ČSOB Privátny o.p.f.
- ČSOB Asset Management, a.s., investiční společnost, ČSOB Vyvážený o.p.f.
- ČSOB Asset Management, a.s., investiční společnost, ČSOB Rastový o.p.f.
- ČSOB Asset Management, a.s., investiční společnost, ČSOB Dlhopisový o.p.f.
- ČSOB Asset Management, a.s., investiční společnost, ČSOB Svetový akciový o.p.f.

K 31. PROSINCI 2015 SPOLEČNOST OBHOSPODAŘOVALA NÁSLEDUJÍCÍ OTEVŘENÉ PODÍLOVÉ FONDY

PODÍLOVÉ FONDY URČENÉ PRO VEŘEJNOST

- ČSOB Akciový, ČSOB Asset Management, a.s., investiční společnost, otevřený podílový fond
- ČSOB bohatství, ČSOB Asset Management, a.s., investiční společnost, otevřený podílový fond
- ČSOB střeoevropský, ČSOB Asset Management, a.s., investiční společnost, otevřený podílový fond
- ČSOB institucionální - nadační, ČSOB Asset Management, a.s., investiční společnost, otevřený podílový fond
- ČSOB Akciový realitní, ČSOB Asset Management, a.s., investiční společnost, otevřený podílový fond
- ČSOB Akciový fond – Střední a Východní Evropa, ČSOB Asset Management, a.s., investiční společnost, otevřený podílový fond
- ČSOB Vyvážený dividendový, ČSOB Asset Management, a.s., investiční společnost, otevřený podílový fond
- ČSOB Private Banking Moderato, ČSOB Asset Management, a.s., investiční společnost, otevřený podílový fond
- ČSOB Private Banking Largo, ČSOB Asset Management, a.s., investiční společnost, otevřený podílový fond
- ČSOB Private Banking Presto, ČSOB Asset Management, a.s., investiční společnost, otevřený podílový fond
- ČSOB Private Banking Moderato EUR, ČSOB Asset Management, a.s., investiční společnost, otevřený podílový fond
- ČSOB Střednědobých dluhopisů, ČSOB Asset Management, a.s., investiční společnost, otevřený podílový fond

PODÍLOVÉ FONDY KVALIFIKOVANÝCH INVESTORŮ

- Securities Holdings Fund, ČSOB Asset Management, a.s., investiční společnost, otevřený podílový fond
- PROFIT, ČSOB Asset Management, a.s., investiční společnost, otevřený podílový fond
- Premium 3, ČSOB Asset Management, a.s., investiční společnost, otevřený podílový fond

AKCIOVÁ SPOLEČNOST S PROMĚNNÝM ZÁKLADNÍM KAPITÁLEM A JEJÍ PODFOND

- Fond udržitelnosti Římskokatolické církve, investiční fond s proměnným základním kapitálem, a.s.
- Růstový podfond, Fond udržitelnosti Římskokatolické církve, investiční fond s proměnným kapitálem, a.s.
- Výnosový podfond, Fond udržitelnosti Římskokatolické církve, investiční fond s proměnným kapitálem, a.s.

PODÍLOVÉ FONDY URČENÉ PRO VEŘEJNOST SE SÍDLEM NA ÚZEMÍ SLOVENSKÉ REPUBLIKY URČENÉ PRO VEŘEJNOST

- ČSOB Asset Management, a.s., investiční společnost, ČSOB Privátny o.p.f.
- ČSOB Asset Management, a.s., investiční společnost, ČSOB Vyvážený o.p.f.
- ČSOB Asset Management, a.s., investiční společnost, ČSOB Rastový o.p.f.
- ČSOB Asset Management, a.s., investiční společnost, ČSOB Dlhopisový o.p.f.
- ČSOB Asset Management, a.s., investiční společnost, ČSOB EURO KONTO o.p.f.
- ČSOB Asset Management, a.s., investiční společnost, ČSOB Svetový akciový o.p.f.

ČLENOVÉ STATUTÁRNÍCH ORGÁNŮ K 31. PROSINCI 2016

Představenstvo

Předseda:	Jaroslav Mužík, MBA
Člen:	Ing. Nicole Krajčovičová
Člen:	Ing. Aleš Zíb

Dozorčí rada

Předseda:	Dirk Mampaey
Člen:	Ing. Marek Ditz
Člen:	Michal Babický

ČLENOVÉ STATUTÁRNÍCH ORGÁNŮ K 31. PROSINCI 2015

Představenstvo

Předseda:	Jaroslav Mužík, MBA
Člen:	Mgr. Jan Barta
Člen:	Ing. Nicole Krajčovičová
Člen:	Ing. Aleš Zíb

Dozorčí rada

Předseda:	Dirk Mampaey
Člen:	Ing. Marek Ditz
Člen:	Mgr. Bc. Jana Urbánková
Člen:	Chris Sterckx
Člen:	Gert Rammeloo

ÚČETNÍ POSTUPY

ZÁKLADNÍ ZÁSADY VEDENÍ ÚČETNICTVÍ

Účetní závěrka, obsahující rozvahu, výkaz zisku a ztráty, přehled o změnách ve vlastním kapitálu a související přílohu, je sestavena v souladu se zákonem o účetnictví a vyhláškami vydanými Ministerstvem financí České republiky a českými účetními standardy pro finanční instituce platnými k 31. prosinci 2016. Účetní závěrka je sestavena na principu historických pořizovacích cen, který je modifikován oceněním finančních nástrojů oceňovaných reálnou hodnotou proti účtům nákladů nebo výnosů, realizovatelných finančních nástrojů a finančních derivátů na reálnou hodnotu.

Částky v účetní závěrce jsou zaokrouhleny na tisíce českých korun (tis. Kč), není-li uvedeno jinak a účetní závěrka není konsolidována.

DEN USKUTEČNĚNÍ ÚČETNÍHO PŘÍPADU

Všechny nákupy a prodeje finančních aktiv, které vyžadují dodání během časového limitu stanoveného předpisem nebo zvyklostmi trhu (nákupy a prodeje s obvyklým termínem dodání) jsou vykázány k datu sjednání obchodu. V ostatních případech se jedná o derivát, o kterém se účtuje na podrozvahových a rozvahových účtech od dne sjednání obchodu do dne vypořádání.

CIZÍ MĚNY

Majetek a závazky pořízené v cizí měně se oceňují v českých korunách v kurzu platném ke dni jejich vzniku.

Finanční aktiva a závazky uváděné v cizích měnách jsou přepočteny na české koruny devizovým kurzem zveřejněným Českou národní bankou (dále jen „ČNB“) k rozvahovému dni. Veškeré kurzové zisky a ztráty z peněžních položek jsou vykázány v zisku nebo ztrátě z finančních operací. Kurzové zisky a ztráty akcií a podílových listů oceňovaných reálnou hodnotou se vykazují spolu se změnou jejich reálné hodnoty.

REALIZOVATELNÉ CENNÉ PAPÍRY

Realizovatelné cenné papíry jsou finančními aktivy, která nejsou oceňována reálnou hodnotou proti účtům nákladů nebo výnosů ani cenným papírem drženým do splatnosti. Realizovatelné cenné papíry jsou nejprve oceňovány pořizovací cenou, zahrnující vedlejší náklady vynaložené na jejich pořízení. Následně jsou přeceňovány na reálnou hodnotu. Výše tohoto přecenění je vykázána v příslušné položce vlastního kapitálu.

Změna přecenění tuzemských akcií i zahraničních akcií v cizí měně je zachycena v kapitálových účtech. Tržní změna přecenění dluhopisů tuzemských i cizoměnových je zachycena v kapitálových účtech. Kurzové rozdíly ze změny přecenění dluhopisů v cizí měně jsou účtovány do výkazu zisku a ztráty.

PŘÍLOHA ÚČETNÍ ZÁVĚRKY
K 31. PROSINCI 2016

Úrokové výnosy z dluhopisů (úrokové výnosy z kupónů spolu s amortizací diskontu/prémie) jsou vykazovány ve výkazu zisku a ztráty. V okamžiku realizace, zejména prodeje, se souhrnná hodnota oceňovacích rozdílů vykáže v položce „Zisk nebo ztráta z finančních operací“ výkazu zisku a ztráty. Pokud dojde ke snížení ceny (znehodnocení) cenných papírů, které je klasifikováno jako trvalé, musí být tato ztráta bez zbytečného odkladu vykázána v příslušné položce výkazu zisku a ztráty. V případě akcií je takto zaúčtované snížení hodnoty nevratné a k jeho případnému rozpuštění dojde až v okamžiku prodeje akcie. U dluhových cenných papírů je možné v případě následné pozitivní změny reálné hodnoty znehodnocení odúčtovat do výše pořizovací ceny.

Reálná hodnota cenného papíru je stanovena jako tržní mid cena kótovaná příslušnou burzou cenných papírů nebo jiným aktivním veřejným trhem. V ostatních případech se použije reálná hodnota stanovená pomocí oceňovacího modelu dohodnutá Společností s Depozitářem.

ZNEHODNOCENÍ REALIZOVATELNÝCH CENNÝCH PAPÍRŮ

K datu sestavení roční účetní závěrky Společnost posuzuje, zda nedošlo k trvalému znehodnocení realizovatelných cenných papírů.

Hlavními kritérii pro analýzu cenných papírů z hlediska jejich znehodnocení jsou významnost poklesu reálné hodnoty k rozvahovému dni v porovnání s průměrnou pořizovací cenou a doba, po kterou reálná hodnota cenného papíru zaznamenala trvalý pokles. Trvalý pokles je definován jako soustavný pokles aktuální reálné hodnoty oproti průměrné pořizovací ceně.

Je-li prokázáno, že došlo k trvalému snížení hodnoty (znehodnocení) realizovatelného cenného papíru, je celá ztráta bez zbytečného odkladu účtována do výkazu zisku a ztráty oproti účtům oceňovacích rozdílů.

Pokud následně po vykázání znehodnocení ve výkazu zisku a ztráty dojde k prokazatelnému zvýšení reálné hodnoty dluhových cenných papírů, vykazuje se toto zvýšení reálné hodnoty dluhových cenných papírů ve výkazu zisku a ztráty.

Prokazatelné zvýšení reálné hodnoty akcií a jim obdobných investic, které nemají konečné datum splatnosti, se vykazuje na účtu oceňovacích rozdílů ve vlastním kapitálu. Dojde-li v následujících obdobích k dalšímu snížení reálné hodnoty těchto akcií a jim obdobných investic, je třeba toto zhodnocení promítnout opět do výkazu zisku a ztráty.

FINANČNÍ DERIVÁTY A ZAJIŠŤOVÁNÍ

Společnost využívá k eliminaci finančních rizik finanční deriváty. Přestože jsou tyto nástroje určeny ke snížení ekonomických rizik, Společnost nevyužívá zajišťovací účetnictví, neboť zajišťované položky jsou zpravidla oceňovány reálnou hodnotou se změnami reálné hodnoty účtovanými do výnosů nebo nákladů.

Finanční deriváty zahrnující měnové forwardové obchody jsou nejprve zachyceny na podrozvaze v pořizovací ceně a následně oceňovány reálnou hodnotou. Reálné hodnoty jsou odvozeny z tržních cen nebo z modelů diskontovaných peněžních toků. Všechny deriváty jsou vykazovány v položce ostatní aktiva, mají-li pozitivní reálnou hodnotu, nebo v položce ostatní pasiva, je-li jejich reálná hodnota pro Společnost negativní.

Oceňovací rozdíly z finančních derivátů k obchodování jsou součástí zisku nebo ztráty z finančních operací.

ÚROKOVÉ A DIVIDENDOVÉ VÝNOSY

Výnosové úroky ze všech úročených nástrojů jsou vykazovány na aktuálním principu s využitím metody efektivní úrokové sazby odvozené ze skutečné pořizovací ceny. Lineární metoda je využívána jako aproximace efektivní úrokové sazby u cenných papírů se zbytkovou splatností kratší než jeden rok v okamžiku vypořádání koupě. Výnosové úroky zahrnují časově rozlišené kupóny a naběhlý diskont a ážio ze všech nástrojů s pevným výnosem.

Dividendové výnosy jsou účtovány k datu účinnosti nároku na jejich výplatu (datum ex-dividend).

VÝNOSY Z POPLATKŮ A PROVIZÍ

Poplatky a provize jsou vykazovány na akruálním principu k datu poskytnutí služby. Poplatky a provize za sjednání transakce pro třetí stranu nebo z podílu na tomto jednání jsou vykázány v okamžiku dokončení transakce, ke které se vztahují. Poplatky za obhospodařování a správu aktiv a za poradenské služby jsou vykazovány na akruálním principu na základě smluv o poskytnutí těchto služeb.

NÁKLADY NA POPLATKY A PROVIZE

Náklady na poplatky a provize jsou vykazovány na akruálním principu k datu služby. Poplatky a provize za sjednané transakce pro třetí stranu nebo z podílu na tomto jednání jsou vykázány v okamžiku dokončení transakce, ke které se vztahují.

VRÁCENÍ NĚKTERÝCH POPLATKŮ

V souladu se statuty některých obhospodařovaných fondů mohou být v jejich portfoliích obsaženy investice do podílových fondů ze skupiny KBC. Za účelem zamezení dvojího účtování poplatků podílníkům spravovaných fondů vrací Společnost do jejich majetku inkasované provize za umístění podkladových fondů. V případě zahraničního fondu je obhospodařovatelský poplatek vrácen v částečné výši. V případě lokálního fondu ve správě Společnosti je vrácena celá část příslušného obhospodařovatelského poplatku.

Kalkulace očekávaného dohadu vratky poplatků probíhá u fondů na denní nebo měsíční bázi. Následně Společnost zasílá fondům zálohovou platbu v měsíční periodě. Po uzavření příslušného čtvrtletí dochází k vyúčtování záloh a k zúčtování případných rozdílů.

Společnost vykazuje hodnotu vrácených poplatků jako ponížení výnosů za prodané KBC fondy, resp. ponížení výnosů za obhospodařování lokálních fondů.

POHLEDÁVKY A OPRAVNÉ POLOŽKY

Pohledávky se vykazují v nominální hodnotě snížené o opravnou položku na pochybné pohledávky. Nedobytné pohledávky se odepisují po skončení konkurzního řízení dlužníka nebo v případě, že pravděpodobnost jejich zaplacení není reálná.

POHLEDÁVKY ZA KLIENTY Z TITULU NEVYPOŘÁDANÝCH NÁKUPŮ CENNÝCH PAPÍRŮ

Pohledávky za klienty z titulu nevypořádaných nákupů cenných papírů jsou oceňovány dohodnutou prodejní cenou s klientem.

REZERVY

Účelové rezervy jsou tvořeny, má-li Společnost existující závazek v důsledku událostí, k nimž došlo v minulosti, a je-li pravděpodobné, že bude třeba vynaložit prostředky na jeho vypořádání a lze přiměřeně odhadnout výši tohoto závazku. Všechny rezervy jsou zahrnuty v pasivech.

Tvorba rezervy se vykazuje v příslušné položce výkazu zisku a ztráty, její použití je vykázáno společně s náklady nebo ztrátami, na jejichž krytí byly rezervy vytvořeny, v příslušné položce výkazu zisku a ztráty. Rozpuštění rezervy pro nepotřebnost je vykázáno ve výnosech. Rezerva je tvořena v měně, ve které Společnost předpokládá plnění.

DLOUHODOBÝ HMOTNÝ A NEHMOTNÝ MAJETEK

Dlouhodobý hmotný a nehmotný majetek je oceněn pořizovací cenou a je odpisován rovnoměrně po dobu jeho předpokládané životnosti. Doby odepisování jsou stanoveny následovně:

	Počet let (od - do)
Stavby	30
Stroje, přístroje a zařízení	4 - 6
Dopravní prostředky	4 - 5
Software	3
Hardware	4
Audiovizuální dílo	1,5
Ostatní nehmotný majetek	6
Oceňovací rozdíl k nabytému majetku	15

Náklady na opravy a udržování hmotného majetku se účtují přímo do nákladů. Technické zhodnocení zvyšující užitnou hodnotu je aktivováno a odepisováno.

Pokud zůstatková hodnota aktiva přesahuje jeho odhadovanou zpětně získatelnou částku, je zůstatková hodnota aktiva snížena o opravnou položku na tuto zpětně získatelnou částku.

Oceňovací rozdíl k nabytému majetku vznikl jako rozdíl mezi zůstatkovou účetní cenou zanikající společnosti a cenou stanovenou znalcem. Ocenění zpracované znalcem bylo založeno na výnosové metodě pracující s očekávanými peněžními toky po zdanění a diskontní mírou po zdanění. Z tohoto důvodu nebylo v souvislosti s přeceněním účtováno o odložené dani.

Společnost každoročně ke dni účetní závěrky provádí test znehodnocení oceňovacího rozdílu za použití metody diskontovaných peněžních toků. Test znehodnocení oceňovacího rozdílu k nabytému majetku společnosti ČSOB AM je založen na metodě diskontování budoucích peněžních toků („metoda DCF“). Pro tyto účely byly použity očekávané peněžní toky generované celou Společností, která je jediná identifikovaná peněžotvorná jednotka.

Výsledkem testu bylo zjištění, že k 31. prosinci 2016 zůstatková hodnota oceňovacího rozdílu 640 738 tis. Kč nevyžaduje snížení.

DANĚ

Společnost je registrovaným plátcem daně z přidané hodnoty (dále jen „DPH“). Dlouhodobý hmotný a nehmotný majetek je oceňován pořizovací cenou včetně daně z přidané hodnoty. Společnost neuplatňuje DPH na vstupu vzhledem k tomu, že poměr příjmů podléhajících DPH k celkovým příjmům Společnosti nedosahuje takové výše, aby bylo pro Společnost ekonomické DPH na vstupu uplatňovat. DPH na vstupu (s výjimkou dlouhodobého hmotného a nehmotného majetku) je okamžitě účtována do nákladů.

Odložený daňový závazek se vykazuje u všech přechodných rozdílů mezi zůstatkovou hodnotou aktiva nebo závazku v rozvaze a jejich daňovou hodnotou s použitím úplné závazkové metody. Odložená daňová pohledávka je zachycena ve výši, kterou bude pravděpodobně možno realizovat proti očekávaným zdanitelným ziskům v budoucnosti.

Pro výpočet odložené daně se používá schválená daňová sazba pro období, v němž Společnost očekává její realizaci.

Daňový základ pro splatnou daň z příjmů se propočte z hospodářského výsledku běžného období připočtením daňově neuznatelných nákladů a odečtením výnosů, které nepodléhají dani z příjmu.

NÁKLADY NA ZAMĚSTNANCE, PENZIJNÍ PŘIPOJIŠTĚNÍ A SOCIÁLNÍ FOND

Náklady na zaměstnance jsou součástí správních nákladů a zahrnují odměny členům představenstva a dozorčí rady.

Společnost přispívá svým zaměstnancům na penzijní připojištění do příspěvkově definovaných penzijních fondů. Tyto příspěvky placené Společností na penzijní připojištění jsou účtovány přímo do nákladů. K financování státního důchodového plánu provádí Společnost pravidelné odvody do státního rozpočtu.

Společnost vytváří sociální fond na krytí sociálních potřeb zaměstnanců a zaměstnavatelského programu. V souladu s účetními předpisy platnými v České republice není přiděl do sociálního fondu vykázán ve výkazu zisku a ztráty, ale jako rozdělení zisku. Čerpání sociálního fondu rovněž není vykázáno ve výkazu zisku a ztráty, ale jako snížení fondu.

SPŘÍZNĚNÉ STRANY

Spřízněné strany jsou definovány takto:

- členové statutárního orgánu,
- vedoucí zaměstnanci Společnosti, kteří jsou na základě pracovní nebo jiné smlouvy zodpovědní za výkonné řídicí funkce vymezené stanovami Společnosti („vedoucí zaměstnanci Společnosti“),
- společnosti ovládající Společnost a jejich akcionáři s podílem přesahujícím 10% jejich základního kapitálu a vedoucí zaměstnanci těchto společností,
- osoby blízké (přímí rodinní příslušníci) členům představenstva, dozorčí rady, vedoucím zaměstnancům a společností ovládající Společnost,
- společnosti, v nichž členové orgánů Společnosti, vedoucí zaměstnanci nebo společnosti ovládající Společnost drží větší než 10% majetkovou účast,
- akcionáři s větší než 10% majetkovou účastí ve Společnosti, akcionáři s více než 10% hlasovacích práv a jimi ovládané společnosti,
- dceřiné společnosti Společnosti.

Významné transakce, zůstatky a metody stanovení cen transakcí se spřízněnými stranami jsou uvedeny v části Transakce se spřízněnými stranami.

VLASTNÍ KAPITÁL

Oceňovací rozdíly z přecenění při přeměnách představují rozdíl mezi oceněním majetku a závazků v rámci přeměn Společnosti, s výjimkou změny právní formy, a souhrnem ocenění jednotlivých složek majetku v účetnictví zanikající účetní jednotky sníženým o závazky.

Oceňovací rozdíl z přecenění při přeměnách společnosti vznikl z rozdílu mezi účetní a tržní hodnotou slučované společnosti stanovené na základě znaleckého posudku.

Do konce roku 2013 byla společnost povinna doplňovat rezervní fond o 5 % z čistého zisku ročně až do dosažení požadované výše 20 % základního kapitálu. V současné době je rezervní fond naplněn dle zákonného požadavku ve výši 100 000 tis. Kč.

Na základě účinnosti zákona č. 90/2012 o obchodních korporacích od 1. ledna 2014 společnost nemá nadále povinnost vytvářet zákonný rezervní fond přidělem z čistého zisku. Vytvořené zdroje se mohou použít pouze k úhradě ztráty. Společnost nemá zájem na další tvorbě zákonného rezervního fondu, má možnost rozhodnout o jeho rozpuštění.

POUŽITÍ ODHADŮ

Sestavení účetní závěrky vyžaduje, aby vedení Společnosti provádělo odhady, které mají vliv na vykazované hodnoty aktiv a pasiv i podmíněných aktiv a pasiv k datu sestavení účetní závěrky a nákladů a výnosů v příslušném účetním období. Tyto odhady jsou založeny na informacích dostupných k datu sestavení účetní závěrky a mohou se od skutečných výsledků lišit.

NÁSLEDNÉ UDÁLOSTI

Dopad událostí, které nastaly mezi rozvahovým dnem a dnem sestavení účetní závěrky je zachycen v účetních výkazech v případě, že tyto události poskytují doplňující důkazy o podmínkách, které existovaly k rozvahovému dni.

V případě, že mezi rozvahovým dnem a dnem podpisu účetní závěrky došlo k významným událostem zohledňujícím podmínky, které nastaly po rozvahovém dni, jsou důsledky těchto událostí popsány v příloze, ale nejsou zaúčtovány v účetních výkazech.

POHLEDÁVKY ZA BANKAMI (v tis. Kč)

	2016	2015
Běžné účty u bank	97 507	109 189
Celkem	97 507	109 189

Běžné účty a termínové vklady u Československé obchodní banky a.s. („ČSOB“) byly uloženy za stejných podmínek a úrokových sazeb, jako srovnatelné transakce s jinými klienty realizovanými ve shodné době.

REALIZOVATELNÉ CENNÉ PAPIRY

DLUHOVÉ CENNÉ PAPIRY (V TIS. KČ)

Druh cenného papíru	Cena pořízení 31. prosince 2016	Tržní cena 31. prosince 2016	Cena pořízení 31. prosince 2015	Tržní cena 31. prosince 2015
Dluhopisy s pevnou úrokovou sazbou				
tuzemské	0	0	377 860	376 931
Směnky úročené				
tuzemské	500 000	500 001	0	0
Celkem	500 000	500 001	377 860	376 931

Jedná se o depozitní směnky Československé obchodní banky, a.s. s úrokovou sazbou 0,01% p.a.

AKCIE, PODÍLOVÉ LISTY A OSTATNÍ PODÍLY

Majetková účast ve společnosti ČSOB Property Fund, a.s.

Název účasti	Počet akcií k 31. 12. 2016	Reálná hodnota k 31. 12. 2016	Majetková účast celkem		
			Vlastní kapitál	Základní kapitál	Podíl
	ks	tis. Kč	tis. Kč	tis. Kč	%
ČSOB Property fond, a.s.	38	20 046	463 180	878 000	4,33
Celkem	38	20 046	463 180	878 000	4,33

Název účasti	Počet akcií k 31. 12. 2015	Reálná hodnota k 31. 12. 2015	Majetková účast celkem		
			Vlastní kapitál	Základní kapitál	Podíl
	ks	tis. Kč	tis. Kč	tis. Kč	%
ČSOB Property fond, a.s.	38	19 378	447 743	878 000	4,33
Celkem	38	19 378	447 743	878 000	4,33

Majetková účast v Property Fundu má charakter realizovatelného cenného papíru, jehož přecenění je účtováno ve vlastním kapitálu. V případě znehodnocení je přecenění přeúčtováno z kapitálu do příslušné položky nákladů.

PŘÍLOHA ÚČETNÍ ZÁVĚRKY
 K 31. PROSINCI 2016

Celková výše znehodnocení k 31. prosinci 2016 k realizovatelným cenným papírům činí 17 954 tis. Kč (k 31. prosinci 2015 18 622 tis. Kč). V roce 2015 společnost zaúčtovala do nákladů znehodnocení ve výši 321 tis. Kč.

DLOUHODOBÝ HMOTNÝ A NEHMOTNÝ MAJETEK (v tis. Kč)

NEHMOTNÝ MAJETEK

Pořizovací cena	Počáteční zůstatek	Přírůstky	Vyřazení	Převody	Konečný zůstatek
Software	76 860	4 548	0	0	81 408
Jiný dlouhodobý nehmotný majetek	267	84	0	0	351
Celkem 2016	77 127	4 632	0	0	81 759
Celkem 2015	73 478	3 649	0	0	77 127

Oprávkky	Počáteční zůstatek	Odpisy	Prodeje, vyřazení	Převody	Konečný zůstatek	Účetní hodnota
Software	68 370	6 416	0	0	74 786	6 705
Jiný dlouhodobý nehmotný majetek	268	0	0	0	268	0
Celkem 2016	68 638	6 416	0	0	75 054	6 705
Celkem 2015	61 958	6 680	0	0	68 638	8 489

PŘÍLOHA ÚČETNÍ ZÁVĚRKY
 K 31. PROSINCI 2016

HMOTNÝ MAJETEK

Pořizovací cena	Počáteční zůstatek	Přírůstky	Vyřazení	Převody	Konečný zůstatek
Ostatní hmotný majetek	4 996	862	-1 481	0	4 377
Oceňovací rozdíl	1 011 694	0	0	0	1 011 694
Celkem 2016	1 016 690	862	-1 481	0	1 016 071
Celkem 2015	1 018 971	866	-3 147	0	1 016 690

Oprávký	Počáteční zůstatek	Odpisy	Prodeje, vyřazení	Převody	Konečný zůstatek	Opravné položky	Účetní hodnota
Ostatní hmotný majetek	1 597	877	-948	0	1 526	150	2 701
Oceňovací rozdíl	303 509	67 447	0	0	370 956	0	640 738
Celkem 2016	305 106	68 324	- 948	0	372 482	150	643 439
Celkem 2015	240 055	68 191	- 3 139	0	305 106	150	711 434

Společnost neposkytla žádný hmotný nebo nehmotný majetek do zástavy a nepoužívá hmotný nebo nehmotný majetek získaný na základě smluv o finančním leasingu.

OSTATNÍ AKTIVA (v tis. Kč)

	2016	2015
Pohledávky z obchodního styku – do splatnosti	25 414	18 893
Pohledávky z obchodního styku – po splatnosti	79	26
Pohledávka z titulu pevných, výnosových odměn a custody poplatků	23 314	24 329
Odložená daňová pohledávka	2 499	3 261
Poskytnuté zálohy	49	184
Vratky poplatků za skupinové fondy v portfoliu fondů	8 058	6 150
Ostatní	582	214
Celkem	59 995	53 057

Společnost nemá pohledávky, které by byly zajištěny. Většinu pohledávek tvoří pohledávky, které vznikly z titulu pevných a výnosových odměn a dále z obhospodařování majetku českých a slovenských fondů.

NÁKLADY A PŘÍJMY PŘÍŠTÍCH OBDOBÍ (v tis. Kč)

	2016	2015
Náklady příštích období	164	712
Příjmy příštích období (distribuce KBC podílových fondů)	181 173	169 397
Celkem	181 337	170 109

Příjmy příštích období jsou tvořeny především dohady na poplatky za obhospodařování majetku fondů KBC Asset Management, časovým rozlišením pojištění a služeb Centrálního deponitáře.

OSTATNÍ PASIVA (v tis. Kč)

	2016	2015
Závazky z obchodního styku	200 906	164 627
Dohadné náklady na distribuci podílových listů KBC	143 003	30 776
Závazky vůči zaměstnancům	4 558	3 969
Roční odměny včetně sociálního a zdravotního pojištění	16 355	21 792
Daňové závazky	2 408	10 021
Zúčtování s institucemi sociálního a zdravotního zabezpečení	1 792	1 749
Ostatní závazky a dohady	6 759	3 404
Celkem	375 781	236 338

Všechny závazky jsou do data splatnosti a nejsou zajištěny žádným majetkem Společnosti.

VÝNOSY A VÝDAJE PŘÍŠTÍCH OBDOBÍ (v tis. Kč)

	2016	2015
Distribuční poplatky	3 026	1 864
Podíl ČSOB z pevných, výnosových odměn	0	3 433
Celkem	3 026	5 297

OPRAVNÉ POLOŽKY A ODPISY AKTIV (v tis. Kč)

OPRAVNÉ POLOŽKY

Změnu stavu opravných položek lze analyzovat takto:

	Opravné položky k hmotnému majetku	Celkem
K 31. prosinci 2014	150	150
Rozpuštění	0	0
K 31. prosinci 2015	150	150
Rozpuštění	0	0
K 31. prosinci 2016	150	150

ODPISY, A OPRAVNÉ POLOŽKY K DLOUHODOBÉMU HMOTNÉMU A NEHMOTNÉMU MAJETKU

	2016	2015
Odpisy hmotného majetku	- 877	- 744
Odpisy nehmotného majetku	- 6 416	- 6 679
Odpisy oceňovacího rozdílu k nabytému majetku	- 67 447	- 67 447
Celkem	- 74 740	- 74 870

VLASTNÍ KAPITÁL A ROZDĚLENÍ ZISKU

ZÁKLADNÍ KAPITÁL

Upsaný a plně splacený základní kapitál Společnosti činil k 31. prosinci 2016 499 milionů Kč (499 milionů Kč k 31. prosinci 2015).

AKCIONÁŘI

	2016	2015
Československá obchodní banka, a.s.	40,08 %	40,08 %
KBC Participations Renta, SA	59,92 %	59,92 %
Celkem	100,00%	100,00%

Emitované akcie nejsou obchodovány na veřejných trzích. Společnost je ovládána KBC Participations Renta, SA na základě smlouvy o výkonu hlasovacích práv. Oba akcionáři ČSOB, a.s. i KBC Participations Renta, SA jsou ovládány stejnou konečnou mateřskou společností, kterou byla k 31. prosinci 2016 i k 31. prosinci 2015 KBC Group N.V.

ROZDĚLENÍ ZISKU

Valná hromada Společnosti rozhodla o rozdělení čistého zisku společnosti za rok 2015, který činil 101 053 tis. Kč. Dále byla odsouhlasena výplata části oceňovacího rozdílu z přecenění při přeměnách ve výši 67 447 tis. Kč. Výše uvedené částky byly vyplaceny akcionářům formou dividendy. O rozdělení zisku za rok 2016 bude rozhodovat valná hromada po ukončení roční účetní závěrky.

VÝNOSY Z ÚROKŮ A PODOBNÉ VÝNOSY (v tis. Kč)

	2016	2015
Úroky z běžných účtů u ČSOB	22	26
Úroky z termínových vkladů u ČSOB	18	177
Úrok a diskont z dluhových cenných papírů	-214	-364
Celkem	-174	-161

Všechny výnosy byly realizovány v České republice.

VÝNOSY Z POPLATKŮ A PROVIZÍ (v tis. Kč)

	2016	2015
Poplatky za obhospodařování majetku ČSOB	176 807	152 550
Poplatky za obhospodařování majetku	117 720	132 857
Odměna za prodej podílových listů	617 305	647 806
Ostatní	10 792	11 519
Celkem	922 624	944 732

NÁKLADY NA POPLATKY A PROVIZE (v tis. Kč)

	2016	2015
Poplatky za zprostředkování prodeje podílových listů	538 613	548 858
Ostatní poplatky	9 734	10 993
Celkem	548 347	559 851

ZISK NEBO ZTRÁTA Z FINANČNÍCH OPERACÍ (v tis. Kč)

	2016	2015
Ztráta z přecenění z derivátů	- 495	- 506
Přecenění podílu v ČSOB Property fund	668	- 322
Ostatní kurzové rozdíly	52	11
Celkem	225	- 817

OSTATNÍ PROVOZNÍ VÝNOSY (v tis. Kč)

	2016	2015
Výnosy z prodeje hmotného a nehmotného majetku	863	1 328
Ostatní výnosy z běžné činnosti	858	772
Celkem	1 721	2 100

OSTATNÍ PROVOZNÍ NÁKLADY (v tis. Kč)

	2016	2015
Dary	540	859
Příspěvek do Garančního fondu	1 585	1 589
Ostatní	1 070	634
Celkem	3 195	3 082

SPRÁVNÍ NÁKLADY (v tis. Kč)

	2016	2015
Náklady na zaměstnance	112 942	109 836
Náklady na software a informační systémy	32 295	27 930
Náklady na audit, právní a daňové poradenství	1 990	1 470
Nájemné	8 628	8 742
Cestovné	1 038	1 233
Spotřeba kancelářského materiálu a energie	900	758
Náklady na reprezentaci	1 727	2 529
Správní poplatky	31	19
Direct marketing	2 420	3 786
Ostatní správní náklady	8 062	9 265
Celkem	170 033	165 568

Náklady na povinný audit činily 1 113 tis. Kč k 31. prosinci 2016, 1 276 tis. Kč k 31. prosinci 2015.

NÁKLADY NA ZAMĚSTNANCE LZE ANALYZOVAT NÁSLEDUJÍCÍM ZPŮSOBEM (v tis. Kč)

	2016	2015
Mzdy a odměny zaměstnancům	71 711	72 159
Zdravotní a sociální pojištění	24 158	24 210
Mzdy a odměny členům vedení	13 564	10 058
Ostatní osobní náklady	3 509	3 409
Celkem	112 942	109 836

Vedení zahrnuje výkonné členy představenstva. Pohyblivá složka odměn členům vedení byla za rok 2016 nulová (3 243 tis. Kč za rok 2015). V roce 2016 je součástí položky *Mzdy a odměny členům vedení* vyplacené odchodné a plnění z konkurenční doložky odcházejícímu členovi představenstva.

STATISTIKA ZAMĚSTNANCŮ

	2016	2015
Počet členů dozorčí rady	3	5
Počet členů představenstva	3	4
Počet zaměstnanců ve vedení	3	4
Průměrný počet zaměstnanců	76	76

DAŇ Z PŘÍJMŮ (v tis. Kč)

Daň splatná	2016	2015
Zisk před zdaněním	128 081	142 483
Rozdíly mezi ziskem a daňovým základem		
Daňově neuznané náklady	88 943	94 344
z toho rozdíl mezi daňovými a účetními odpisy	67 658	67 658
Výnosy nepodléhající zdanění	- 26 845	- 25 373
Dary	- 540	- 860
Daňový základ	189 639	210 594
Daň z příjmu ve výši 19 %	36 031	40 013
Oprava daně minulých let	409	63
Změna stavu odložené daně	762	275
Celkem	37 202	40 351

Odložená daňová pohledávka/závazek	2016	2015
Opravné položky	28	29
Rozdíl účetní a daňové zůstatkové ceny hmotného a nehmotného majetku	- 1 071	- 1 234
Rezervy na nevyplacené bonusy	3 542	4 359
Přecenění realizovatelných cenných papírů	0	107
Celkem	2 499	3 261

ZMĚNU STAVU ODLOŽENÉ DAŇOVÉ POHLEDÁVKY LZE ANALYZOVAT TAKTO

Odložená daňová pohledávka k 31. prosinci 2015	3 261
Náklad z odložené daně	- 762
Odložená daňová pohledávka k 31. prosinci 2016	2 499

TRANSAKCE SE SPŘÍZNĚNÝMI STRANAMI (v tis. Kč)

Aktiva	2016	2015
Běžné účty u ČSOB	97 507	109 189
Pohledávky vůči fondům	31 352	23 146
Pohledávky vůči ČSOB	69	114
Pohledávky vůči KBC Asset Management NV	205	0
Pohledávky vůči KBC Asset Management SA	27	0
Pohledávky vůči KBC Money	0	1
Pohledávky vůči KBC BONDS	0	3
Pohledávky vůči KBC RENTA	20	1
Pohledávky vůči ČSOB Pojišťovna	5 974	6 036
Pohledávky vůči ČSOB Poist'ovna SK	1 164	1 187
Pohledávky vůči ČSOB Penzijní společnost	755	9 881
Očekávané příjmy z titulu distribuce KBC PF	181 173	169 017
Pasiva	2016	2015
Závazky a dohadné účty pasivní vůči ČSOB	132 247	11 222
Závazky a dohadné účty pasivní vůči fondům	12 559	8 401
Závazky vůči ČSOB Pojišťovně, a.s., člen holdingu ČSOB	22 204	11 832
Závazky a dohadné účty pasivní vůči ČSOB SK	2 013	2 411
Závazky vůči ČSOB Penzijní společnosti	121	607
KBC Asset Management SA	173 657	162 155
KBC Asset Management NV	1 014	844
KBC Group NV Czech Branch	0	7
KBC Asset Management NV SK	942	1 417
KBC Group NV Brussels	90	0
Výnosy	2016	2015
Poplatek za obhospodařování fondů	217 281	147 607
Výnosy z prodeje podílových listů od KBC Asset Management SA	620 186	650 386
Výnosy od KBC Asset Management NV	40 122	54 292
ČSOB Asset Management, Správcovská spol., Slovensko	2 019	1 716
ČSOB Pojišťovna, a.s., člen holdingu ČSOB	27 850	42 202
ČSOB	4	93
ČSOB Poist'ovna Slovensko	4 711	4 934
Penzijní společnost, a.s.	27 296	22 344
KBC Fund Management Limited, Dublin	3 386	2 919
Výnosové úroky od ČSOB	41	203

PŘÍLOHA ÚČETNÍ ZÁVĚRKY
K 31. PROSINCI 2016

Náklady	2016	2015
Provize za prodej podílových listů ¹	564 442	520 111
Bankovní a jiné poplatky placené ČSOB	9 084	10 351
Ostatní služby poskytnuté ČSOB	25 787	19 357
IT služby KBC GROUP NV	0	10 691
ČSOB Pojišťovna	275	311
KBC GROUP NV	502	600
KBC Asset Management SA	19 348	28 621
ČSOB SK	29	32
KBC Asset Management NV SK	2 280	3 334
KBC Asset Management NV	4 558	4 133
ČSOB Property fond	- 668	321

HODNOTY PŘEVZATÉ K OBHOSPODAŘOVÁNÍ (v tis. Kč)

KLIENTSKÁ PORTFOLIA

Hodnoty převzaté k obhospodařování a administraci k 31. prosinci 2016 ve výši 155 727 017 tis. Kč představují investiční instrumenty klientů. Hodnoty převzaté k obhospodařování od spřízněných stran představují 93 106 000 tis. Kč k 31. prosinci 2016. Z toho nejvýznamnější jsou hodnoty převzaté k obhospodařování od PF Stabilita (46 364 653 tis. Kč) a ČSOB Pojišťovna (38 120 037 tis. Kč).

Vlastní kapitál spravovaných lokálních fondů	2016	2015
ČSOB bohatství	6 017 774	3 296 913
ČSOB Akciový	1 629 034	1 570 494
ČSOB středoevropský	0	521 076
ČSOB institucionální - nadační	231 043	218 858
ČSOB Akciový realitní	506 257	525 554
ČSOB Střednědobých dluhopisů	719 788	812 758
ČSOB Akciový – Střední a Východní Evropa	352 553	213 442
Securities Holdings Fund	1 029 031	998 317
PROFIT	343 721	323 863
Premium 3	533 005	518 188
ČSOB PB Largo	652 340	567 687
ČSOB PB Moderato	2 677 434	2 274 185
ČSOB PB Moderato EUR	105 738	114 656
ČSOB PB Presto	621 023	606 131
ČSOB Vyvážený dividendový	1 571 624	1 241 665
Fond udržitelosti ŘKC	2 244	2 247
Růstový podfond	764 521	558 008
Výnosový podfond	207 352	126 690
Sokolovský fond	300 970	0
TERBERIN fund	207 843	0
Celkem	18 473 295	14 490 732

¹ Jedná o distribuční poplatky placené ČSOB, ČSOB pojišťovně a ČSOB SK.

PŘÍLOHA ÚČETNÍ ZÁVĚRKY
K 31. PROSINCI 2016

Vlastní kapitál spravovaných slovenských fondů	2016	2015
ČSOB Privátný o.p.f.	559 990	426 919
ČSOB Rastový o.p.f.	305 731	259 157
ČSOB Vyvážený o.p.f.	309 352	242 042
ČSOB Dlhopisový o.p.f.	101 514	111 506
ČSOB EURO KONTO o.p.f.	0	97 435
ČSOB Svetový akciový o.p.f.	133 074	128 799
Celkem	1 409 661	1 265 858

V podrozvaze Společnost vykazuje hodnotu podílových listů obhospodařovaných podílovými fondy.

Podílové listy ve vlastnictví členů představenstva, dozorčí rady a vedení Společnosti (v Kč)	2016	2015
ČSOB bohatství	151 218	57 285
ČSOB Akciový	4 430 899	3 619 027
ČSOB střeoevropský	0	127 999
ČSOB Akciový – Střední a Východní Evropa	794 743	690 228
ČSOB Akciový realitní	606 710	557 341
ČSOB Vyvážený dividendový	44 252	39 162
Celkem	6 027 822	5 091 042

Všechny transakce se spřízněnými stranami byly realizovány za obvyklých tržních podmínek, případně na úrovni nákladových cen a přiměřeného zisku u běžně neobchodovaných plnění.

FINANČNÍ RIZIKA

A. STRATEGIE UŽÍVÁNÍ FINANČNÍCH NÁSTROJŮ

Společnost není vystavena významnému úvěrovému riziku. Společnost je vystavena měnovému riziku a nepřímo je vystavena tržnímu a úrokovému riziku v důsledku pohybů čistého obchodního jmění obhospodařovaných fondů a tím i výší odměny za obhospodařování. Volné finanční zdroje Společnost ukládá na běžná a termínová depozita. Společnost nepovažuje toto riziko za významné a nepoužívá k jeho řízení žádné zajišťovací nástroje.

B. TRŽNÍ RIZIKO

Společnost se vystavuje vlivu tržního rizika v důsledku své činnosti a investiční strategie. Společnost může volné finanční prostředky ukládat na termínová depozita nebo investovat do krátkodobých dluhových cenných papírů.

Společnost drží majetkovou účast v ČSOB Property fondu, která má charakter portfolia realizovatelných cenných papírů („available for sale“), proto expozice vůči tržnímu riziku je v tomto případě zanedbatelná a souvisí především s vývojem realitního trhu.

PŘÍLOHA ÚČETNÍ ZÁVĚRKY
K 31. PROSINCI 2016

C. OPERAČNÍ RIZIKO

Společnost je vystavena operačnímu riziku, jako riziku vzniku ztráty v důsledku provozních nedostatků a chyb. Operační riziko společnost řídí prostřednictvím standardů, které definují jeho hlavní zdroje a zároveň určují postupy k eliminaci nebo snížení konkrétního rizika na přijatelnou úroveň. Události operačního rizika jsou sledovány a vyhodnocovány s cílem jejich průběžné evidence a stanovení postupů, které slouží k zamezení jejich opakování. Společnost rovněž řídí proces zajištění kontinuity podnikání. Jsou definovány záložní a krizové plány a tyto plány jsou pravidelně testovány.

D. PRÁVNÍ RIZIKO

Společnost pravidelně sleduje a vyhodnocuje právní rizika spojená s jejím podnikáním, a to v souladu s příslušnou interní směrnicí Společnosti. Za hodnocení a minimalizaci právního rizika primárně odpovídá právní oddělení Společnosti. V případě uzavírání smluvních vztahů s protistranami se vždy současně uplatňuje i kreditní riziko protistran. V rámci právního rizika se rovněž aktivně sledují změny české i evropské legislativy související s předmětem podnikání Společnosti.

E. MĚNOVÉ RIZIKO

Finanční pozice a peněžní toky Společnosti jsou vystaveny riziku pohybů kurzů běžných měn. Následující tabulka shrnuje expozici Společnosti vůči měnovému riziku. Tabulka obsahuje aktiva i závazky Společnosti v zůstatkových hodnotách uspořádané podle měn.

31. PROSINCE 2016

Aktiva (v tis. Kč)	CZK	EUR	USD	Ostatní	Celkem
Pokladní hotovost	14	48	0	20	82
Pohledávky za bankami	93 200	494	91	3 722	97 507
Dluhové cenné papíry	500 001	0	0	0	500 001
Akcie, podílové listy, jiné podíly	20 046	0	0	0	20 046
Dlouhodobý majetek	650 144	0	0	0	650 144
Ostatní aktiva	53 274	6 483	238	0	59 995
Náklady a příjmy příštích období	10 814	170 523	0	0	181 337
Aktiva celkem	1 327 493	177 548	329	3 742	1 509 112
Ostatní pasiva	200 002	179 892	125	0	380 019
Čistá výše aktiv	1 127 491	-2 344	204	3 742	1 129 093

PŘÍLOHA ÚČETNÍ ZÁVĚRKY
 K 31. PROSINCI 2016

31. PROSINCE 2015

Aktiva (v tis. Kč)	CZK	EUR	USD	Ostatní	Celkem
Pokladní hotovost	19	49	0	14	82
Pohledávky za bankami	106 762	1 737	687	3	109 189
Dluhové cenné papíry	376 931	0	0	0	376 931
Akcie, podílové listy, jiné podíly	19 378	0	0	0	19 378
Dlouhodobý majetek	719 923	0	0	0	719 923
Ostatní aktiva	48 390	4 502	165	0	53 057
Náklady a příjmy příštích období	15 017	154 640	452	0	170 109
Aktiva celkem	1 286 420	160 928	1 304	17	1 448 669
Ostatní pasiva	81 233	160 286	116	0	241 635
Čistá výše aktiv	1 205 187	642	1 188	17	1 207 034

F. ÚROKOVÉ RIZIKO

Finanční pozice a peněžní toky Společnosti jsou vystaveny riziku pohybů běžných úrovní tržních úrokových sazeb. Úrokové marže mohou v důsledku takových změn růst i klesat v případě vzniku neočekávaných pohybů.

Následující tabulka shrnuje expozici Společnosti vůči úrokovému riziku. Tabulka obsahuje úročená aktiva a závazky Společnosti v zůstatkových hodnotách, uspořádané podle bližšího z termínů vypořádání, ocenění nebo splatnosti.

Nefinanční aktiva a závazky jsou uvedeny v kategoriích ostatní aktiva a pasiva a v sekci majetku.

31. PROSINCE 2016

Aktiva (v tis. Kč)	do 3 měsíců	Neúročeno	Celkem
Pokladní hotovost	0	82	82
Pohledávky za bankami	97 507	0	97 507
Dluhové cenné papíry	500 001	0	500 001
Akcie, podílové listy a ostatní podíly	0	20 046	20 046
Dlouhodobý majetek	0	650 144	650 144
Ostatní aktiva	0	59 995	59 995
Náklady a příjmy příštích období	0	181 337	181 337
Aktiva celkem	597 508	911 604	1 509 112
Ostatní pasiva	0	380 019	380 019
Čistá výše aktiv	597 508	531 585	1 129 093

PŘÍLOHA ÚČETNÍ ZÁVĚRKY
 K 31. PROSINCI 2016

31. PROSINCE 2015

Aktiva (v tis. Kč)	do 3 měsíců	Neúročeno	Celkem
Pokladní hotovost	0	82	82
Pohledávky za bankami	109 189	0	109 189
Dluhové cenné papíry	376 931	0	376 931
Akcie, podílové listy a ostatní podíly	0	19 378	19 378
Dlouhodobý majetek	0	719 923	719 923
Ostatní aktiva	0	53 057	53 057
Náklady a příjmy příštích období	0	170 109	170 109
Aktiva celkem	486 120	962 549	1 448 669
Ostatní pasiva	0	241 635	241 635
Čistá výše aktiv	486 120	720 914	1 207 034

G. RIZIKO LIKVIDITY

Následující tabulka člení aktiva a závazky Společnosti podle příslušných pásem splatnosti na základě zbytkové doby splatnosti k datu účetní závěrky.

31. PROSINCE 2016

Aktiva (v tis. Kč)	do 3 měsíců	3 – 12 měsíců	1 – 5 let	Nespecifikováno	Celkem
Pokladní hotovost	82	0	0	0	82
Pohledávky za bankami	97 507	0	0	0	97 507
Dluhové cenné papíry	500 001	0	0	0	500 001
Akcie, podílové listy a ostatní podíly	0	0	0	20 046	20 046
Dlouhodobý majetek	0	0	0	650 144	650 144
Ostatní aktiva	57 496	0	0	2 499	59 995
Náklady a příjmy příštích období	181 337	0	0	0	181 337
Aktiva celkem	836 423	0	0	672 689	1 509 112
Ostatní pasiva	379 334	685	0	0	380 019
Čistá výše aktiv	457 089	-685	0	672 689	1 129 093

31. PROSINCE 2015

Aktiva (v tis. Kč)	do 3 měsíců	3 – 12 měsíců	1 – 5 let	Nespeci- fikováno	Celkem
Pokladní hotovost	82	0	0	0	82
Pohledávky za bankami	109 189	0	0	0	109 189
Dluhové cenné papíry	376 931	0	0	0	376 931
Akcie, podílové listy a ostatní podíly	0	0	0	19 378	19 378
Dlouhodobý majetek	0	0	0	719 923	719 923
Ostatní aktiva	49 796	0	0	3 261	53 057
Náklady a příjmy příštích období	169 669	440	0	0	170 109
Aktiva celkem	705 667	440	0	742 562	1 448 669
Ostatní pasiva	228 692	12 943	0	0	241 635
Čistá výše aktiv	476 975	-12 503	0	742 562	1 207 034

NÁSLEDNÉ UDÁLOSTI

Od rozvahového dne do data sestavení účetní závěrky nenastaly žádné významné události mající vliv na činnost Společnosti.

24. dubna 2017

Podpis statutárního orgánu
účetní jednotky

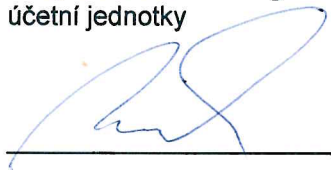

Jaroslav Mužík, MBA



Ing. Aleš Zíb

Osoba odpovědná
za účetnictví



Ing. Karel Martínek

Osoba odpovědná
za účetnictví



Ing. Aleš Zíb